







## ACCESSOIRES

PRODUIT	DESCRIPTION	REFERENCES	POIDS	POIDS DE LA BOÎTE	GENCOD
	Filtres couleur B/R/Y/G avec adaptateur (Pour Q2/Q3/V3)	950.014	24 g	L: 17.0 cm, W: 11.0 cm, H: 4.5 cm	5704049901230
	Casque: Bandeau silicone	950.007	30 g	L: 17.0 cm, W: 11.0 cm, H: 4 cm	5704049901018
	Bandes universelles (2 pcs)	950.074	12 g	L: 17.0 cm, W: 11.0 cm, H: 1 cm	5704049905474
	Ampoule camping Q3/V3 séries	950.028	28 g	L: 17.0 cm, W: 11 cm, H: 3.5 cm	5704049901346
	Coussinets en mousse pour la série V	950.086	10 g	L: 17.0 cm, W: 11 cm, H: 3.5 cm	5704049907478

## PIÈCES DE RECHANGE

PRODUIT	DESCRIPTION	REFERENCES	GENCOD
	Lentille de remplacement pour série V3	995.0059	5704049901322
	Réflecteur de remplacement pour série V3	995.0069	5704049905016

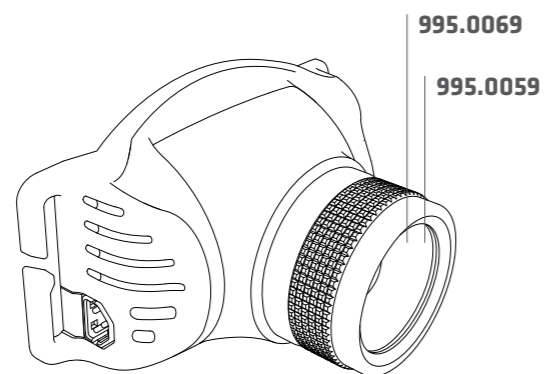

Cachet du distributeur:

Distribué en France par:

Suprabeam SAS,  
Parc Sacuny, Park Avenir II,  
313 Avenue Marcel Mérieux,  
FR69530 Brignais  
Tel: 04 78 84 89 22

[www.suprabeam.com](http://www.suprabeam.com)  
[commandes@suprabeam.fr](mailto:commandes@suprabeam.fr)

# suprabeam®

# V3 air



# 340 LUMENS



3 x AAA



195 m



140 g



10° - 70°

610.1011

## ARGUMENTS DE VENTE UNIQUES



### MISE AU POINT COULISSANTE™

Le système optique Hyperfocus™ coulissant collecte le rayonnement LED et le répartit avec une efficacité maximale, d'un faisceau parfait de projection lumineuse circulaire à un faisceau concentré à longue portée et très intense. Il suffit de faire coulisser la tête de la lampe pour obtenir le réglage correct de la lumière.



### RESISTANTE À L'EAU - IPX4

La V3air est classée IPX4, ce qui signifie qu'elle est résistante aux projections d'eau. Utilisez la V3air par tous les temps sans avoir à vous soucier de votre lumière.



### COUSSINET EN MOUSSE SOUPLE

Le coussinet en mousse souple à l'arrière de la tête de la lampe vous procure un confort supplémentaire sur le front. Vous n'avez plus à vous soucier d'un front douloureux lorsque vous portez la lampe frontale pendant une longue durée.



### VARIATEUR ÉLECTRONIQUE + MÉMOIRE

Le commutateur électronique, associé à notre nouveau contrôle de Variateur, offre un réglage simple et continu de la puissance de 160 à 6 lumens. Il mémorise la dernière intensité lumineuse utilisée et, en un seul clic, active à nouveau la puissance maximale.



### PACK BATTERIE LÉGER

La lampe frontale est équipée d'un bloc de piles minimaliste contenant 3xAAA Alkaline batteries mais conservant un système de commande électronique complet, un interrupteur et une efficacité prouvée en termes de performance.



### BANDEAU FENDU

Le bandeau spécial scindé en 2 à l'arrière offre un confort supplémentaire et les bandes de silicone offrent un soutien supplémentaire sur la tête ou le casque. Le bandeau peut être ajusté rapidement et facilement.

## EMBALLAGE



### EMBALLAGE

<b>Numéro de tarif douanier:</b>	8513 1000
<b>Emballage:</b>	Emballage Recyclable
<b>Contenu / Taille / Poids de la boîte:</b>	1 pcs, hauteur/largeur/profondeur: 20 x 7.5 x 6 cm / 260 g
<b>SPCB : Contenu / Taille / Poids du carton:</b>	24 pcs, hauteur/largeur/profondeur: 22.7 x 31.5 x 37.5 cm / 6.8 kg
<b>REFERENCES:</b>	610.1011
<b>Gencod:</b>	5704049908369

## COURBE DE PERFORMANCE ET DURÉES D'UTILISATION

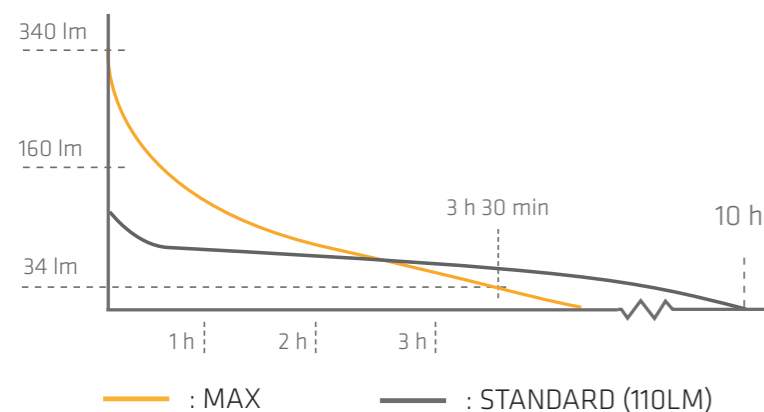

MAX

340 LUMENS 34 | 3 h | 30 min

VARIATEUR

160 LUMENS 6 | 7-80 h

## SPÉCIFICATIONS

<b>LED / Configuration de la mise au point:</b>	1 CREE Power Chip / Mise au point coulissante™
<b>Traitement de surface / Matériau du boîtier:</b>	Composé de plastique Hi-Tech / Aluminium
<b>Couleur du boîtier:</b>	Black / Anthracite Gris foncé
<b>Interrupteur à l'arrière:</b>	Interrupteur en métal sous la tête -Max, Standard, Variateur et Fonction mémoire
<b>Dimensions:</b>	Bandeau silicone, réglage de 50-70 centimètres
<b>Poids avec batterie:</b>	140 g
<b>Indice de protection:</b>	Résistante à l'eau IPx4
<b>Température (fonctionnement):</b>	-20°C à +50°C

## ÉLECTRONIQUE

<b>Contrôleur intégré:</b>	Oui, Variateur
<b>Source d'alimentation standard:</b>	3 x AAA Alkaline
<b>Faisceau / Distance:</b>	Variable du spot au projecteur / 195 Mètres
<b>Flux lumineux:</b>	Max: 340 lm / Variateur: 160-6 lm
<b>Temps d'éclairage:</b>	Max: 3 h 30 min / Basse Variateur: 80 h
<b>Accessoires inclus:</b>	Bandeau amovible et lavable

## CONTENU

LAMPE FRONTAL



BATTERIES



MANUEL

