

de	Vieh- und Pferdeschermaschine	Original-Betriebsanleitung
en	Cattle and Horse Clipper	Translation of the original instructions
fr	Tondeuse à chevaux et à bétail	Traduction de la notice originale
it	Tosatrice per equini e bestiame	Traduzione delle istruzioni originali
es	Esquiladora para bovinos y equinos	Traducción del manual original
nl	Vee- en paardenscheermachine	Vertaling van de oorspronkelijke gebruiksaanwijzing
da	Kreatur- og hesteklipper	Oversættelse af den originale brugsanvisning
sv	Klippmaskin för boskap och hästar	Översättning av bruksanvisning i original
nb	Klippemaskin for hest og storfe	Oversettelse av den originale brukerveiledningen
fi	Trimmeri naudoille ja hevosille	Alkuperäisten ohjeiden käänös
pt	Máquina de tosquiar gado e cavalos	Tradução do manual original
el	Κουρευτική μηχανή βοοειδών και αλόγων	Μετάφραση πρωτοτύπου οδηγιών χρήσης
ja	牛、馬用バリカン	オリジナルの取扱説明書の翻訳



# Inhaltsverzeichnis

1	Sicherheit .....	3
1.1	Personal .....	3
1.2	Symbole und Warnhinweise .....	3
1.3	Bestimmungsgemäße Verwendung .....	4
1.4	Persönliche Schutzausrüstung (PSA) .....	4
1.5	Stromversorgung .....	4
1.6	Tiere .....	6
1.7	Akku .....	6
1.8	Schermesser .....	7
1.9	Kinder .....	7
2	Allgemeines .....	8
2.1	Garantiebestimmungen .....	8
2.2	Kundendienst .....	8
2.3	Haftungsbeschränkung .....	8
2.4	Urheberrecht .....	8
2.5	Verwendete Symbole .....	8
2.6	Bestimmungsgemäße Verwendung .....	9
3	Technische Daten .....	9
3.1	Schermaschine .....	9
3.2	Ladestation und Netzteil .....	9
3.3	Akku .....	9
3.4	Betriebsbedingungen .....	9
4	Aufbau und Funktion .....	10
4.1	Aufbau .....	10
4.2	Funktionsbeschreibung .....	10
5	Transport, Verpackung und Lagerung .....	10
5.1	Lieferumfang .....	10
5.2	Verpackung .....	11
5.3	Lagerung .....	11
6	Bedienung .....	11
6.1	Anforderungen an den Einsatzort .....	11
6.2	Ladestation aufstellen .....	11
6.3	Akkus aufladen .....	12
6.4	Ladestandanzeige Ladestation .....	12
6.5	Scherdruck einstellen .....	13
6.6	Schermaschine ein- und ausschalten .....	13
6.7	Schermaschine verwenden .....	14
6.8	Schermesser wechseln .....	14
6.9	Schmierung .....	15
6.10	Reinigung .....	16
7	Störungsbehebung .....	16
7.1	Sicherheitshinweise .....	16
7.2	Störungsursachen und -behebung .....	16
8	Ersatzteile .....	18
9	Entsorgung .....	19



## WICHTIGE SICHERHEITSHINWEISE



### HINWEIS!

Wenn Sie ein elektrisches Gerät verwenden, müssen Sie immer grundlegende Vorsichtsmaßnahmen beachten, wie nachfolgend beschrieben:

Lesen Sie alle Anweisungen, bevor Sie das Gerät verwenden.

## 1 Sicherheit

Die Nichtbeachtung der in dieser Anleitung aufgeführten Handlungsanweisungen und Sicherheitshinweise kann zu schweren Verletzungen oder Schäden an Gerät, Personen und Tieren führen.

### 1.1 Personal

- Der Bediener muss Erfahrung im Umgang mit den zu scherenden Tieren besitzen.
- Bedienen des Gerätes durch Kinder ist grundsätzlich verboten.

Die Bedienung ist nur durch Personen zugelassen, von denen zu erwarten ist, dass sie ihre Arbeit zuverlässig ausführen. Personen, deren Reaktionsfähigkeit beeinflusst ist, z. B. durch Drogen, Alkohol oder Medikamente, dürfen das Gerät nicht bedienen.

### 1.2 Symbole und Warnhinweise

In der Betriebsanleitung werden verschiedene Symbole verwendet. Diese weisen auf mögliche Gefahren hin oder signalisieren technische Informationen, deren Nichtbeachtung zu Personen- und Sachbeschädigungen oder unwirtschaftlichem Betrieb führt.

#### Gefahrensymbol



#### WARNUNG!

Bezeichnet eine möglicherweise gefährliche Situation. Wenn sie nicht gemieden wird, können schwerste Verletzungen und sogar Tod die Folge sein.



#### VORSICHT!

Bezeichnet eine möglicherweise gefährliche Situation. Wenn sie nicht gemieden wird, können leichte oder geringfügige Verletzungen die Folge sein.

#### Informationssymbol



#### HINWEIS!

Hinweis, dessen Nichtbefolgen zu Betriebsstörungen oder Schäden führen kann.

### 1.3 Bestimmungsgemäße Verwendung

Das Gerät ist ausschließlich für die hier beschriebene bestimmungsgemäße Verwendung konzipiert und konstruiert.

Das Gerät dient ausschließlich zum Scheren von Rindern und Pferden.

Das Gerät ist für den gewerblichen Gebrauch bestimmt.

Zur bestimmungsgemäßen Verwendung gehört auch die Einhaltung aller Angaben in dieser Anleitung.

Jede andersartige Benutzung ist untersagt.

Das Gerät darf nur mit dem mitgelieferten Netzteil betrieben werden.



#### **WARNUNG!**

Insbesondere folgende Verwendungen des Geräts unterlassen:

- Einsatz der Maschine an Menschen.
- Scheren von weiteren Tierarten, speziell von gefährlichen wie z. B. Raubtieren.

### 1.4 Persönliche Schutzausrüstung (PSA)



#### **VORSICHT!**

#### **VERLETZUNGSGEFAHR DURCH FALSCH E ODER FEHLENDE SCHUTZAUSRÜSTUNG!**

Bei der Arbeit ist das Tragen von persönlicher Schutzausrüstung erforderlich, um die Gesundheitsgefahren zu minimieren.

- ▶ Tragen Sie stets die für die jeweilige Arbeit notwendige Schutzausrüstung während der Arbeit.



Rutschfeste Schuhe zum Schutz vor Ausrutschen auf rutschigem Untergrund.



Schutzbrille zum Schutz der Augen vor umher fliegenden Teilen.



Eng anliegende Arbeitsschutzkleidung mit geringer Reißfestigkeit, mit engen Ärmeln und ohne abstehende Teile. Sie dient vorwiegend zum Schutz vor Erfassen durch bewegliche Maschinenteile. Keine Ringe, Ketten und sonstigen Schmuck tragen.



Arbeitshandschuhe zum Schutz vor Verletzungen.



Die Schallemission bei der Arbeit beträgt typischerweise 65 dB(A). Wir empfehlen beim Arbeiten immer einen Gehörschutz zu tragen.

### 1.5 Stromversorgung



#### **GEFAHR!**

Um das Risiko eines elektrischen Schlags zu verringern:

- ▶ Greifen Sie nicht nach einem Gerät, das ins Wasser gefallen ist. Ziehen Sie sofort den Stecker aus der Steckdose.

- ▶ Nicht beim Baden oder unter der Dusche verwenden.
- ▶ Stellen oder lagern Sie das Gerät nicht so, dass es in eine Wanne oder ein Waschbecken fallen oder gezogen werden kann. Stellen Sie das Gerät nicht in Wasser oder andere Flüssigkeiten und lassen Sie es nicht hineinfallen.
- ▶ Ziehen Sie, außer beim Aufladen, immer sofort nach dem Gebrauch den Stecker aus der Steckdose.
- ▶ Ziehen Sie vor dem Reinigen des Geräts den Netzstecker.



### **WARNUNG!**

Um die Gefahr von Verbrennungen, Feuer, elektrischem Schlag oder Verletzungen von Personen zu verringern:

- ▶ Ein Gerät darf niemals unbeaufsichtigt gelassen werden, wenn es eingesteckt ist.
- ▶ Dieses Gerät ist nicht dafür bestimmt, durch Personen (einschließlich Kindern) mit eingeschränkten physischen, sensorischen oder geistigen Fähigkeiten oder mangelnder Erfahrung und mangelndem Wissen verwendet zu werden, es sei denn, sie werden durch eine für ihre Sicherheit zuständige Person beaufsichtigt oder erhalten von dieser Person Anweisungen, wie das Gerät zu verwenden ist. Kinder sollten beaufsichtigt werden, um sicherzustellen, dass sie nicht mit dem Gerät spielen.
- ▶ Verwenden Sie das Gerät nur für den in dieser Anleitung beschriebenen Verwendungszweck. Verwenden Sie keine Anbauteile, die nicht vom Hersteller vorgegeben sind.
- ▶ Nehmen Sie das Gerät niemals in Betrieb, wenn das Kabel oder der Stecker beschädigt ist, wenn es nicht richtig funktioniert, nachdem es fallen gelassen oder beschädigt wurde oder nachdem es ins Wasser gefallen ist. Bringen Sie das Gerät zur Überprüfung und Reparatur zu einem Service-Center.
- ▶ Halten Sie das Kabel von erhitzten Oberflächen fern.
- ▶ Halten Sie die Luftöffnungen frei von Fusseln, Haaren oder ähnlichem.
- ▶ Lassen Sie niemals Gegenstände in eine Öffnung fallen und stecken Sie keine Gegenstände hinein.
- ▶ Verwenden Sie das Gerät nicht im Freien und betreiben Sie es nicht, während Aerosolprodukte (Sprays) verwendet werden.
- ▶ Verwenden Sie dieses Gerät nicht mit einem beschädigten oder abgebrochenen Kamm, da dies zu Verletzungen führen kann.
- ▶ Stecken Sie den Stecker immer zuerst in das Gerät und dann in die Steckdose. Drehen Sie zum Trennen der Verbindung alle Bedienelemente in die Aus-Stellung (z. B. "0") und ziehen Sie dann den Stecker aus der Steckdose.

- ▶ Stecken Sie das Ladegerät direkt in die Steckdose, verwenden Sie kein Verlängerungskabel.
- ▶ Ziehen Sie das Ladegerät aus der Steckdose, bevor Sie das Gerät einstecken oder ausstecken.



### **WARNUNG!**

Halten Sie das Gerät trocken.

## **1.6 Tiere**

Das Gerät ist nur für Scherarbeiten vorgesehen.



### **WARNUNG!**

Das Maschinengeräusch kann Tiere beunruhigen. Ein Tritt, Angriff oder das Körpergewicht des Tieres kann zu schweren Verletzungen führen. Deshalb:

- ▶ Bei Arbeiten mit den Tieren sind nur Personen zugelassen, die Erfahrung im Umgang mit den zu scheren Tieren besitzen.
- ▶ Das Tier vor der Arbeit ausreichend fixieren und beruhigen.
- ▶ Bei Arbeiten vorsichtig vorgehen.
- ▶ Unbefugten Personen den Zugang zum Scherort untersagen
- ▶ Laden Sie das Gerät nicht auf oder stellen Sie es nicht da auf und lassen Sie es nicht an Orten liegen, an denen erwartet wird, dass:
  - Beschädigungen durch ein Tier ausgesetzt ist, oder
  - Witterungseinflüssen ausgesetzt ist

## **1.7 Akku**



### **WARNUNG!**

#### **Verletzungsgefahr bei falschem Umgang mit dem Akku!**

Der wiederaufladbare Akku muss mit besonderer Vorsicht behandelt werden. Deshalb:

- ▶ Nur Original-Akku verwenden.
- ▶ Den Akku nicht ins Feuer werfen oder hohen Temperaturen aussetzen. Es besteht Explosionsgefahr.
- ▶ Nur unbeschädigten Akku verwenden.
- ▶ Akku und Ladestation dürfen nie direkter Sonneneinstrahlung und Feuchtigkeit ausgesetzt sein.
- ▶ Akku niemals kurzschließen. Wegen durch Kurzschluss entstehender Überhitzung kann der Akku durchbrennen.
- ▶ Akku nie öffnen. Flüssigkeit, die bei falscher Anwendung austritt, kann zu Hautreizungen führen. Den Kontakt mit der Flüssigkeit vermeiden. Bei Kontakt die Flüssigkeit mit viel Wasser abspülen. Wenn die Flüssigkeit in die Augen gelangt, sofort 10 Min. mit Wasser ausspülen und unverzüglich einen Arzt aufsuchen.
- ▶ Verwenden Sie zum Aufladen des Akkus nur das abnehmbare Netzteil, welches mit diesem Gerät geliefert wird.

### ► **Kein Versand mit eingesetztem Akku**

Entfernen Sie vor dem Versenden einer Maschine den Akku aus der Maschine. Akkus dürfen nur gemäß nationaler und internationaler Vorschriften mit der vorgeschriebenen Kennzeichnung versendet werden. Die Vorschriften für den Versand von defekten Akkus müssen zwingend eingehalten werden.



### **VORSICHT!**

#### **Verringerte Lebensdauer des Akkus bei falschem Umgang!**

Bei falschem Umgang kann die Leistungsfähigkeit des Akkus verringert werden. Deshalb:

- Nur die Original-Akku-Ladestation verwenden. Andere Ladevorrichtungen können den Akku zerstören.
- Bei längerem Nichtgebrauch die Ladestation von der Stromversorgung trennen.
- Akku und Maschine aus der Ladestation entfernen, wenn die Ladestation nicht am Netz angeschlossen ist.
- Nie andere Gegenstände in eine Öffnung der Ladestation oder in die Aufnahme des Akkus am Gerät stecken.
- Ein nicht mehr ladefähiger Akku schädigt die Ladestation und muss ersetzt werden.

## **1.8 Schermesser**

Messer können nach längerem Gebrauch heiß werden.



### **WARNUNG!**

Sich bewegendes Schermesser und spitze Ecken des Schermessers können an der Haut Verletzungen verursachen. Deshalb:

- Bei Arbeiten vorsichtig vorgehen.
- Jeden Kontakt mit den sich bewegenden Schermesser vermeiden.

## **1.9 Kinder**



### **WARNUNG!**

Lassen Sie das Gerät nicht unbeaufsichtigt und verwenden Sie es mit großer Vorsicht wenn Kinder oder Personen, die die Gefahren nicht einschätzen können, in der Nähe sind.

Bedienen des Gerätes durch Kinder ist grundsätzlich verboten. Kinder dürfen nicht mit dem Gerät spielen.



### **BEWAHREN SIE DIESE ANLEITUNG AUF!**

## 2 Allgemeines

Diese Anleitung ermöglicht Ihnen den sicheren und effizienten Umgang mit dem Gerät.

Grundvoraussetzung für sicheres Arbeiten ist die Einhaltung aller angegebenen Sicherheitshinweise und Handlungsanweisungen in dieser Anleitung.

Bewahren Sie die Anleitung dauerhaft auf. Falls Sie das Gerät an Dritte weitergeben, geben Sie auch diese Anleitung mit.

### 1.1 Garantiebestimmungen

Die Garantiebestimmungen sind in den Allgemeinen Geschäftsbedingungen des Herstellers enthalten.

### 1.2 Kundendienst

Für technische Auskünfte stehen unser Kundendienst und unsere autorisierten Servicestellen zur Verfügung.

Darüber hinaus sind unsere Mitarbeiter ständig an neuen Informationen und Erfahrungen interessiert, die sich aus der Anwendung ergeben und für die Verbesserung unserer Produkte wertvoll sein können.

### 1.3 Haftungsbeschränkung

Alle Angaben und Hinweise in dieser Anleitung wurden unter Berücksichtigung der geltenden Normen und Vorschriften, dem neusten Stand der Technik sowie unserer langjährigen Erkenntnisse und Erfahrungen zusammengestellt.

Der Hersteller übernimmt keine Haftung für Schäden aufgrund:

- Nichtbeachtung der Betriebsanleitung.
- Nicht bestimmungsgemäßer Verwendung der Maschine.
- Einsatz von nicht ausgebildetem Personal.
- Technischer Veränderungen.
- Verwendung von nicht originalen Ersatzteilen.

Der tatsächliche Lieferumfang kann bei Sonderausführungen, der Inanspruchnahme zusätzlicher Bestelloptionen oder aufgrund neuester technischer Änderungen von den hier beschriebenen Erläuterungen und Darstellungen abweichen.

### 1.4 Urheberrecht

Dieses Dokument ist urheberrechtlich geschützt. Jede Vervielfältigung bzw. jeder Nachdruck, auch auszugsweise, sowie die Wiedergabe der Abbildungen, auch im veränderten Zustand, ist nur mit schriftlicher Zustimmung des Herstellers gestattet.

### 1.5 Verwendete Symbole



**GEFAHR!**

**EIN WARNHINWEIS DIESER GEFAHRENSTUFE KENNZEICHNET EINE DROHENDE GEFÄHRLICHE SITUATION.**

Falls die gefährliche Situation nicht vermieden wird, führt dies zum Tod oder zu schweren Verletzungen.

- ▶ Befolgen Sie zur Vermeidung der Gefahr die hier aufgeführten Anweisungen.



**VORSICHT!**

**EIN WARNHINWEIS DIESER GEFAHRENSTUFE KENNZEICHNET EINE MÖGLICHE GEFÄHRLICHE SITUATION.**

Falls die gefährliche Situation nicht vermieden wird, kann dies zu Verletzungen führen.

- ▶ Befolgen Sie zur Vermeidung der Gefahr die hier aufgeführten Anweisungen.



**ACHTUNG!**

**EIN WARNHINWEIS DIESER GEFAHRENSTUFE KENNZEICHNET EINEN MÖGLICHEN SACHSCHADEN.**

Falls die Situation nicht vermieden wird, kann dies zu Sachschäden führen.

- ▶ Befolgen Sie zur Vermeidung der Gefahr die hier aufgeführten Anweisungen.





## HINWEIS!

Ein Hinweis kennzeichnet zusätzliche Informationen, die den Umgang mit dem Gerät erleichtern.

## 1.6 Bestimmungsgemäße Verwendung

Das Gerät dient ausschließlich zum Scheren von Rindern und Pferden. Das Gerät ist für den gewerblichen Gebrauch bestimmt.

Eine andere oder darüber hinausgehende Benutzung gilt als nicht bestimmungsgemäß.



### VORSICHT!

#### Gefahr durch nicht bestimmungsgemäße Verwendung!

Von dem Gerät können bei nicht bestimmungsgemäßer Verwendung und/oder andersartiger Nutzung Gefahren ausgehen.

- ▶ Verwenden Sie das Gerät ausschließlich bestimmungsgemäß.
- ▶ Halten Sie die in dieser Betriebsanleitung beschriebenen Vorgehensweisen ein.

Ansprüche jeglicher Art wegen Schäden aus nicht bestimmungsgemäßer Verwendung sind ausgeschlossen.

Das Risiko trägt allein der Betreiber.



### VORSICHT!

#### Gefahr durch Fehlgebrauch!

Unterlassen Sie insbesondere folgende Verwendungen des Geräts:

- ▶ Einsatz der Maschine an Menschen.
- ▶ Scheren von weiteren Tierarten, speziell von gefährlichen, wie z. B. Raubtieren.

## 3 Technische Daten

Änderungen und Verbesserungen im Sinne des technischen Fortschrittes vorbehalten.

### 1.7 Schermaschine

Griff	Ø 54 mm
Länge	280 mm
Gewicht mit Akku	1,02 kg
Motorleistung	siehe Leistungsschild an der Maschine
Drehzahl	siehe Leistungsschild an der Maschine
Lärmemission	65 dB (A) (EN 60745-1:2009)
Unsicherheit K	3 dB (A)
Vibration $a_{hv}$	4,84 m/s <sup>2</sup> (EN ISO 5349-1:2001))

### 1.8 Ladestation und Netzteil

Spannung	siehe Leistungsschild am Netzteil und der Ladestation
Max. Stromaufnahme	siehe Leistungsschild am Netzteil und der Ladestation
Frequenz	siehe Leistungsschild am Netzteil und der Ladestation.

### 1.9 Akku

Typ	Li-Ion
Spannung	10,8 V
Kapazität	siehe Leistungsschild am Akku

### 1.10 Betriebsbedingungen

Umgebungstemperaturbereich	0 - 40 °C
maximale relative Luftfeuchte	75 %

## 4 Aufbau und Funktion

### 1.11 Aufbau

- 1 Schermesser
- 2 Scherkopf
- 3 Schmieröffnung
- 4 Scherdruckeinstellung
- 5 Motorenteil
- 6 Ein-/Ausschalter
- 7 Akkuverriegelung
- 8 Kordel



Abb. 1

### 1.12 Funktionsbeschreibung



Abb. 2

Die Schermaschine dient zum Scheren von Rindern und Pferden. Als Schneidwerkzeuge werden zwei kammartige Messer verwendet. Das der Haut zugewandte Untermesser (2) ist feststehend und mit dem Gehäuse verschraubt. Das Obermesser (3) wird gegen dieses quer hin- und herbewegt. Das Obermesser wird mit Hilfe eines Schwenkhebels in Bewegung versetzt. Der Scherdruck zwischen den Messern wird über den Verstellkopf (1) eingestellt.

## 5 Transport, Verpackung und Lagerung

### 1.13 Lieferumfang

- 1 Schermaschine
- 1 Paar Schermesser
- 1 Ladestation
- 1 Reserve-Akku (ausstattungsabhängig)
- 1 Netzteil mit Stecker
- 1 Spezial-Schraubendreher
- 1 Flasche Spezial-Schmieröl
- 1 Reinigungspinsel
- 1 Koffer für den Transport und die Aufbewahrung
- 1 Betriebsanleitung

#### HINWEIS!



- ▶ Prüfen Sie die Lieferung auf Vollständigkeit und auf sichtbare Schäden. Melden Sie eine unvollständige oder beschädigte Lieferung umgehend Ihrem Lieferanten/Händler.

## 1.14 Verpackung

Für die Verpackung wurden ausschließlich umweltfreundliche Materialien verwendet.



Die Rückführung der Verpackung in den Materialkreislauf spart Rohstoffe und verringert das Abfallaufkommen. Entsorgen Sie nicht mehr benötigte Verpackungsmaterialien gemäß den örtlich geltenden Vorschriften.

## 1.15 Lagerung

**Schermaschine und Zubehör unter folgenden Bedingungen lagern:**

- ▶ Nicht im Freien aufbewahren.
- ▶ Trocken und staubfrei lagern.
- ▶ Vor Sonneneinstrahlung schützen.
- ▶ Mechanische Erschütterungen vermeiden.
- ▶ Lagertemperatur: 0 bis 40 °C
- ▶ Bei Lagerung länger als 3 Monate regelmäßig den allgemeinen Zustand aller Teile kontrollieren.
- ▶ Die Schermaschine zwischen den Einsätzen gut gereinigt, geölt und mit entspanntem Schersystem im Gerätekoffer aufbewahren (Korrosionsgefahr).

## 6 Bedienung

### 1.16 Anforderungen an den Einsatzort

- ▶ Beachten Sie die Betriebsbedingungen (siehe Kapitel Technische Daten).
- ▶ Steckdosen im Außenbereich müssen mit einer Fehlerstrom-Schutzschaltung (FI) ausgerüstet sein.
- ▶ Am Arbeitsplatz muss ausreichende Beleuchtung vorhanden sein.
- ▶ Die Steckdose muss leicht zugänglich sein, so dass die Netzverbindung schnell getrennt werden kann.
- ▶ Der Aufstellort muss außerhalb der Reichweite von Kindern sein.
- ▶ Das Anschlusskabel der Ladestation darf nicht straff gespannt sein oder geknickt werden.
- ▶ Sorgen Sie für ausreichende Belüftung.

### 1.17 Ladestation aufstellen

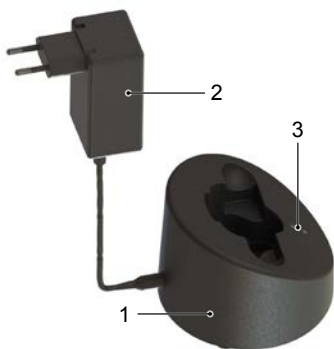

- ▶ Stellen Sie die Ladestation (1) auf eine feste, ebene, trockene und saubere Unterlage.
- ▶ Schließen Sie das Steckernetzteil (2) an die Ladestation an.
- ▶ Schließen Sie das Steckernetzteil an die Netzsteckdose an.
- ▶ Das grüne Dauerlicht der unteren LED (3) signalisiert, dass das Steckernetzteil richtig an die Steckdose angeschlossen ist und die Ladestation Strom erhält. Die Ladestation ist betriebsbereit (siehe auch Kapitel 6.4).

Abb. 3

## 1.18 Akkus aufladen



Abb. 4



Abb. 5



Abb. 6



Abb. 7

- ▶ Drücken Sie die Akkuerriegelung (1) beidseitig und entnehmen Sie den Akku.
- ▶ Überprüfen Sie die Kontakte des Akkus auf Fremdkörper und Verschmutzung.

- ▶ Setzen Sie den Akku von oben ohne Gewalt in die dafür vorgesehene Lademulde der Ladestation ein.

- ▶ Der Akku wird geladen. Der Ladevorgang wird mittels Lauflicht der LED entsprechend der Ladestände dargestellt (siehe auch Kapitel 6.4). Sobald der Akku fertig geladen ist, schaltet die Ladestation auf „Erhaltungsladung“.

- ▶ Schieben Sie den geladenen Akku in die Schermaschine ein, bis die Akkuerriegelung (1) beidseitig eingerastet ist.

## 1.19 Ladestandanzeige Ladestation

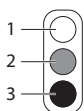

Die LED werden in dieser Betriebsanleitung wie folgt dargestellt:

- |   |                   |
|---|-------------------|
| 1 | LED ausgeschaltet |
| 2 | LED leuchtet rot  |
| 3 | LED leuchtet grün |

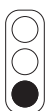

Mittels der LED werden vier Ladezustände angezeigt:

### **Steckernetzteil angeschlossen**

Das grüne Dauerlicht der unteren LED zeigt, dass das Steckernetzteil richtig an die Steckdose angeschlossen ist. Die Ladestation erhält Strom und ist betriebsbereit.

## Normale Ladung

Das grüne Laufflicht zeigt, dass der Akku geladen wird. Der Ladevorgang wird unterschiedlich dargestellt:

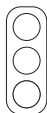

Entladener Akku,  
0 % Akkuladung



ca. 30 % Akkuladung



ca. 75 % Akkuladung



ca. 90 % Akkuladung



### Tiefentladen

Bei tiefentladenem Akku leuchtet die unterste LED grün. Das Ladegerät versucht den Akku zu laden. Steigt die Spannung nach einiger Zeit nicht an, wechselt die Anzeige auf „Akku defekt“. Sonst beginnt der normale Ladevorgang.



### Akku defekt

Kann der Akku nicht mehr geladen werden oder ist der Akku defekt, blinkt die oberste LED rot.

## 1.20 Scherdruck einstellen



Abb. 8

Stellen Sie den Scherdruck vor Beginn der Schur wie folgt ein:

- ▶ Drehen Sie den Verstellkopf in Pfeilrichtung bis zum ersten spürbaren Widerstand.
- ▶ Drehen Sie den Einstellknopf um eine weitere 1/4-Drehung in Pfeilrichtung.
- ▶ Prüfen Sie nach jeder neuen Einstellung die Schnittleistung am Tier und drehen Sie erst danach weiter zu.
- ▶ Lässt das Scherergebnis nach, erhöhen Sie den Scherdruck durch eine weitere 1/4-Drehung des Einstellknopfes in Pfeilrichtung. Führt dies nicht zum gewünschten Ergebnis, müssen die Schermesser ersetzt oder nachgeschliffen werden.



### HINWEIS!

- ▶ Bei zu geringem Scherdruck können sich Haare zwischen den Schermessern ansammeln. Dies führt zu einem schlechten Scherergebnis. Reinigen Sie in diesem Fall die Schermesser, wie im Kapitel 6.10 beschrieben.

## 1.21 Schermaschine ein- und ausschalten



Abb. 9

- ▶ Zum Einschalten der Schermaschine schieben Sie den Ein-/Ausschalter auf Position I.
- ▶ Zum Ausschalten der Schermaschine schieben Sie den Ein-/Ausschalter auf Position 0 (siehe Abb. 9).

## 1.22 Schermaschine verwenden

- ▶ Nähern Sie sich dem Tier von vorne.
- ▶ Fixieren Sie das zu scherende Tier und stellen Sie es ruhig.
- ▶ Schalten Sie die Schermaschine bereits im Sichtbereich des Tieres ein.
- ▶ Beobachten Sie das Verhalten des Tieres während der Schur.
- ▶ Schalten Sie nach der Schur die Schermaschine aus.

## 1.23 Schermesser wechseln



Abb. 10



Abb. 11



Abb. 12



Abb. 13

- ▶ Schalten Sie die Schermaschine aus, indem Sie den Schalterschieber auf Position „0“ schieben.
- ▶ Drehen Sie den Verstellkopf in Pfeilrichtung bis der Widerstand nachlässt.
- ▶ Legen Sie die Schermaschine mit den Kammlattenschrauben nach oben auf eine ebene Unterlage.

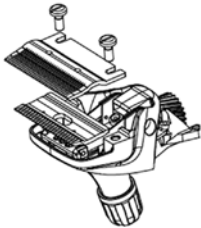
- ▶ Lösen Sie die Kammlattenschrauben und entnehmen Sie die Schermesser.

### HINWEIS!

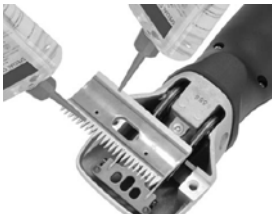
- ▶ Achten Sie bei der Montage der neuen bzw. nachgeschliffenen Schermesser auf die richtige Lage der Schermesser zueinander.

- ▶ Legen Sie das neue Obermesser in die Führungsspitzen des Schwenkhebels.
- ▶ Geben Sie einige Tropfen Öl auf die geschliffenen Flächen des Obermessers.

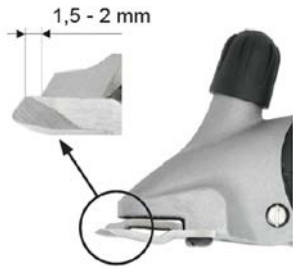

- ▶ Montieren Sie das neue Untermesser. Richten Sie es dabei so aus, dass die geschliffene Fläche des Untermessers ca. 1,5 - 2 mm über die Spitzen des Obermessers hinausragt.
- ▶ Schrauben Sie die Kammlattenschrauben fest.

Abb. 14



#### HINWEIS!

- ▶ Arbeiten Sie nur mit scharfen Schermessern, ersetzen Sie stumpfe oder defekte Messer mit fehlenden Zähnen. Das korrekte Nachschleifen von Schermessern ist nur mittels Spezialmaschinen und durch den Fachmann möglich. Kontaktieren Sie in diesem Fall Ihre Servicestelle.

## 1.24 Schmierung



Für ein gutes Scherergebnis und zur Erhöhung der Lebensdauer der Schermaschine inklusive des Scherkopfes ist eine dünne Ölschicht zwischen dem Ober- und Untermesser notwendig. Auch alle anderen beweglichen Teile des Scherkopfes müssen geschmiert werden.

- ▶ Tropfen Sie Öl auf die Schermesser und in die Schmieröffnung auf dem Scherkopf.

Abb. 15



#### ACHTUNG!

#### MÖGLICHE BESCHÄDIGUNG DER SCHERMASCHINE!

Ungenügendes Öl des Scherkopfes führt zur Erwärmung und einer reduzierten Lebensdauer von Schermaschine und Messer.

- ▶ Ölen Sie die Schermesser während der Schur ausreichend, mindestens alle 15 Minuten, damit sie nicht trocken laufen.
- ▶ Verwenden Sie nur das mitgelieferte Spezialöl oder ein Paraffin-Öl der Spezifikation ISO VG 15.



#### HINWEIS!

- ▶ Das mitgelieferte Öl ist giftklassefrei und verursacht weder an Haut noch an Schleimhäuten Irritationen. Es ist nach 21 Tagen zu etwa 20 % abgebaut (CEL-L-33-T-82).
- ▶ Ölen Sie die Messer vor, während und nach jedem Gebrauch.
- ▶ Ölen Sie die Messer spätestens, wenn die Messer Streifen hinterlassen oder sich verlangsamen.
- ▶ Tragen Sie einige Tropfen Öl vorne und seitlich auf die Schermesser auf (siehe Abb. 15)
- ▶ Wechseln Sie beschädigte Messer sofort aus, um Verletzungen zu verhindern.

## 1.25 Reinigung



**ACHTUNG!**

**UNSACHGEMÄSSE REINIGUNG.**

**GEFAHR DER BESCHÄDIGUNG DER SCHERMASCHINE!**

- ▶ Reinigen Sie die Schermaschine nur mit einem trockenen Tuch und mit dem mitgelieferten Pinsel.
- ▶ Verwenden Sie auf keinen Fall Druckluft.

### Gehäuse der Schermaschine

- ▶ Reinigen Sie das Gehäuse der Schermaschine mit einem trockenen Tuch.

### Schermesser, Scherkopf und Ladestation

- ▶ Trennen Sie die Ladestation von der Stromversorgung.
- ▶ Reinigen Sie die Schermesser, Scherkopf und Ladestation mit dem mitgelieferten Pinsel.
- ▶ Schmieren Sie die Schermesser, wie im Kapitel 6.9 beschrieben.
- ▶ Entfernen Sie nötigenfalls Haare aus der Lademulde.
- ▶ Reinigen Sie bei Bedarf die Kontakte mit einem trockenen Tuch.

## 7 Störungsbehebung

### 1.26 Sicherheitshinweise



**GEFAHR!**

**LEBENSGEFAHR DURCH ELEKTRISCHEN STROM!**

Beim Kontakt mit unter Spannung stehenden Leitungen oder Bauteilen besteht Lebensgefahr!

- ▶ Schalten Sie die Maschine aus, bevor Sie mit der Störungsbehebung beginnen.
- ▶ Reparaturen an Elektrogeräten dürfen nur vom Werkskundendienst oder von Fachleuten durchgeführt werden, die vom Hersteller geschult sind.

Während der Garantiezeit darf das Gerät nur durch vom Hersteller autorisiertes Personal geöffnet werden, andernfalls erlischt der Garantieanspruch.

### 1.27 Störungsursachen und -behebung

Störung	Mögliche Ursache	Fehlerbehebung
Obermesser bewegen sich zu wenig.	Blattfedern sind gebrochen.	Benachrichtigen Sie den Kundendienst.
	Exzentervierkant und/oder Exzenterwelle sind verschlissen (ungenügende Schmierung).	
Obermesser bewegt sich nicht	Zahnrad defekt.	Benachrichtigen Sie den Kundendienst.
Einstellknopf klemmt.	Gewinde ist verschmutzt oder rostig.	Benachrichtigen Sie den Kundendienst.
	Druckfeder hat sich verklemmt.	
Blattfedern haben Spiel in der Kopfverankerung.	Kammplattenschrauben sind lose.	Schrauben Sie die Kammplattenschrauben fest.
Schwenkhebel hat Spiel zur Blattfeder.	Blattfedern und/oder Zylinderschrauben sind verschlissen.	Benachrichtigen Sie den Kundendienst.
Schwenkhebel lässt sich nur schwer auf und ab bewegen.	Zentrierhülse verloren.	Benachrichtigen Sie den Kundendienst.



<b>Störung</b>	<b>Mögliche Ursache</b>	<b>Fehlerbehebung</b>
Schermaschine schneidet schlecht oder gar nicht	Schermesser sind stumpf	Benachrichtigen Sie den Kundendienst.
	Schermesser sind nicht nach Vorschrift geschliffen	
	Schermesser sind nicht geölt	Ölen Sie die Schermesser alle 15 Minuten.
	Scherdruck zu gering.	Erhöhen Sie den Scherdruck, wie in Kapitel 6.5 beschrieben.
	Blattfedern sind gebrochen.	Benachrichtigen Sie den Kundendienst.
	Die Haare des Tieres sind zu nass.	Scheren Sie nur trockenes Haar.
	Haare sind zwischen Ober- und Untermesser eingeklemmt.	Demontieren Sie die Schermesser, reinigen, ölen und montieren Sie sie wieder, stellen Sie den Scherdruck ein.
	Scherkopf hat zu viel Spiel.	Benachrichtigen Sie den Kundendienst.
	Schermesser sind nicht korrekt ausgerichtet.	Richten Sie die Schermesser korrekt aus, siehe Abb. 14.
Motor läuft nicht oder stoppt sofort.	Scherdruck zu stark.	Reduzieren Sie den Scherdruck, wie in Kapitel 6.5 beschrieben. Messer nachschleifen lassen.
	Akku ist leer.	Akku aufladen.
	Kontakte sind verschmutzt.	Schermaschine ausschalten, die Kontakte der Schermaschine und Akku reinigen.
	Akku ist defekt.	Akku ersetzen.
	Brandgeruch aus dem Motorengehäuse, Motor verbrannt.	Benachrichtigen Sie den Kundendienst.
	Scherkopf blockiert.	Blockierung beheben.
	Motor und/oder Elektronik defekt.	Benachrichtigen Sie den Kundendienst.
Motor läuft sehr langsam.	Schermesser wurden nicht genügend geölt.	Ölen Sie die Schermesser.
	Scherdruck zu stark.	Reduzieren Sie den Scherdruck, wie in Kapitel 6.5 beschrieben.
	Akku ist fast leer.	Akku aufladen.
	Motor und/oder Elektronik defekt.	Benachrichtigen Sie den Kundendienst.
Motorenteil wird warm.	Scherdruck zu stark.	Reduzieren Sie den Scherdruck, wie in Kapitel 6.5 beschrieben.
	Motor defekt.	Benachrichtigen Sie den Kundendienst.
Laufzeit einer Akkulation zu kurz und / oder Messer werden heiß.	Schermesser wurden nicht genügend geölt	Schermesser ölen.
	Leere, nicht vollgeladene, oder defekte Akkus wurden verwendet.	Nur intakte, vollständig geladene Original-Akkus verwenden.

Störung	Mögliche Ursache	Fehlerbehebung
Unterste LED der Ladestation leuchtet nicht grün.	Ladestation ist nicht an die Stromversorgung angeschlossen.	Ladestation an die Stromversorgung anschließen.
	Elektronik oder Netzteil defekt.	Benachrichtigen Sie den Kundendienst.
Bei eingestecktem leerem Akku beginnt der normale Ladevorgang nicht.	Kontakte des Akkus und/oder Ladestation sind verschmutzt.	Kontakte reinigen.
	Akku ist defekt.	Akku ersetzen.
	Elektronik ist defekt.	Benachrichtigen Sie den Kundendienst.
Unterste LED leuchtet grün.	Akku ist tiefentladen, die Ladestation versucht die Akkuspannung anzuheben.	Gelingt dies, beginnt der normale Ladevorgang. (Lagern Sie nie entladene Akkus).
		Gelingt dies nicht, leuchtet die oberste LED rot (siehe nachfolgenden Tabellenpunkt).
Oberste LED leuchtet rot.	Akku ist defekt.	Akku ersetzen.

## 8 Ersatzteile

Siehe Ersatzteilzeichnung am Ende dieser Betriebsanleitung.



### VORSICHT!

**FALSCH E ODER FEHLERHAFTE ERSATZTEILE KÖNNEN ZU BESCHÄDIGUNGEN, FEHLFUNKTIONEN ODER TOTALAUSFALL FÜHREN SOWIE DIE SICHERHEIT BEEINTRÄCHTIGEN.**

- ▶ Verwenden Sie nur Originalersatzteile des Herstellers. Beschaffen Sie die Ersatzteile über Vertragshändler oder direkt beim Hersteller.



### HINWEIS!

- ▶ Bei Verwendung nicht freigegebener Ersatzteile verfallen sämtliche Garantie-, Service-, Schadenersatz- und Haftpflichtansprüche gegen den Hersteller oder seine Beauftragten, Händler und Vertreter.

Während der Garantiezeit darf das Gerät nur durch vom Hersteller autorisiertes Personal geöffnet werden, andernfalls erlischt der Garantieanspruch.

Pos. Nr.	Bezeichnung	Anzahl	Pos. Nr.	Bezeichnung	Anzahl
1	Viehscherkopf komplett, ohne Kammplatten	1	33	Gehäuseschale unten	1
2	Verstellkopf Vieh	1	34	Motorhalterung vorne	1
3	Distanzschraube	1	35	Motorhalterung hinten	1
4	Verstellkopfspindel	1	36	Li-Ion-Akku 10,8 V / 2,85 Ah	1
5	PH-Schraube M5x14	2	37	PCB Schermaschine	1
6	Viehscherkopfgehäuse	1	38	Schaltekontakt	1
7	Druckfeder	1	39	PH-Schraube M2,6x6	2
8	Druckbügel	1	40	Gehäuseschale oben komplett	1
9	Exzentervierkant	1	41	Kordel	1
10	Zylinderschraube mit Schaft M3x6	2	45	Motor komplett	1

Pos. Nr.	Bezeichnung	Anzahl	Pos. Nr.	Bezeichnung	Anzahl
11	Blattfeder	2	50	Ladestation komplett	1
12	Schwenkhebel	1	51	Gehäuse Ladestation	1
13	Kammplattenschraube Vieh/ Pferd	2	52	PT-Schraube Kombitorx KA30x16	15
14	Zentrierhülse komplett	2	53	Bodenplatte zu Ladestation	1
15	Sicherungsscheibe für Welle Größe 3.73	1	54	Lichtleiter zu Ladestation	1
16	Sicherungsscheibe für Welle Größe 6	1	55	PCB Ladestation	1
17	Exzenterwelle Vieh	1	60	Netzteil	1
18	Exzenterlager komplett	1	61	Stecker EU	opt.
19	Zahnrad Z27 Vieh	1	62	Stecker AU Typ 1 Stecker AU-ARG Typ 2	opt.
27	Gummifuß	3	63	Stecker GB	opt.
30	Gehäuseschale oben	1	64	Stecker US Typ 1 Stecker US-JP Typ 2	opt.
31	Schalterschieber	1	65	Stecker KR	opt.
32	Schalterrastrierung mit Kontakt	1	66	Stecker BR	opt.

## 9 Entsorgung



### ACHTUNG!

#### Umweltschäden bei falscher Entsorgung!

- ▶ Elektroschrott, Schmier- und andere Hilfsstoffe unterliegen der Sondermüllbehandlung und dürfen nur von zugelassenen Fachbetrieben entsorgt werden!



### HINWEIS!

- ▶ Übergeben Sie die Schermaschine zur Entsorgung an eine Servicestelle oder nahe gelegene Elektro-Fachwerkstatt.

# Table of contents

1	Safety .....	3
1.1	Personal .....	3
1.2	Symbols and warning notes .....	3
1.3	Stipulated usage .....	4
1.4	Personal Protective Equipment (PPE) .....	4
1.5	Power supply .....	5
1.6	Animals .....	6
1.7	Battery .....	6
1.8	Clipping blades .....	7
1.9	Children .....	7
2	Generalities .....	8
2.1	Guarantee conditions .....	8
2.2	Customer service .....	8
2.3	Limitation of liability .....	8
2.4	Copyright .....	8
2.5	Symbols used .....	8
2.6	Stipulated usage .....	9
3	Technical data .....	9
3.1	Clipper .....	9
3.2	Charger and power supply unit .....	9
3.3	Battery .....	9
3.4	Operating conditions .....	9
4	Assembly and function .....	10
4.1	Construction .....	10
4.2	Functional description .....	10
5	Transport, packaging and storage .....	10
5.1	Scope of delivery .....	10
5.2	Packaging .....	11
5.3	Storage .....	11
6	Operation .....	11
6.1	Requirements at the place of use .....	11
6.2	Setting up the charging station .....	11
6.3	Charging the batteries .....	12
6.4	Charger status display .....	13
6.5	Adjusting the clipping pressure .....	13
6.6	Switching the clipper on and off .....	14
6.7	Using the clipper .....	14
6.8	Replacing the clipping blades .....	14
6.9	Lubrication .....	15
6.10	Cleaning .....	16
7	Troubleshooting .....	16
7.1	Safety instructions .....	16
7.2	Causes of malfunctions and their rectification .....	16
8	Spare parts .....	18
9	Disposal .....	19



## **IMPORTANT SAFETY INSTRUCTIONS**



### **NOTE!**

When using an electrical appliance, basic precautions are required to always be followed, including the following:

Read all instructions before using (this appliance).

## **1 Safety**

Failure to observe the instructions and safety regulations mentioned in this manual can result in serious injury or damages to people, equipment and animals.

### **1.1 Personal**

- The operator must be experienced in handling the animals to be clipped.
- Children are not permitted to operate the equipment.

Operation of the clipper is only permitted by personal expected to do their work reliably. Persons, whose reactivity is affected by drugs, alcohol or pharmaceuticals, are not permitted to operate the equipment.

### **1.2 Symbols and warning notes**

Various symbols are used in the operating instructions. These symbols indicate possible hazards or bring to the user's attention such technical information that, if not complied with, may lead to personal injury and material damage or to uneconomic operation.

#### **Hazard symbols**



#### **WARNING!**

Denotes a possibly hazardous situation. Serious injury and even death can result if such situations are not avoided.



#### **CAUTION!**

Denotes a possibly hazardous situation. Light or slight injury can result if such situations are not avoided.

#### **Information symbols**



#### **NOTE!**

A note which, if not complied with, can lead to operational stop-pages or damage.

### 1.3 Stipulated usage

The equipment is exclusively designed and conceived for the here described use and intention.

This equipment is to be used exclusively to clip cattle and horses. The device is intended for commercial use.

The compliance of all indications in this manual is part of the intended use. Any other use is not allowed.

The device may only be operated with the power supply unit provided.



#### **WARNING!**

Expressly prohibited are:

- Using the machine on persons.
- Clipping other animals, in particular dangerous animals such as beasts of prey.

### 1.4 Personal Protective Equipment (PPE)



#### **CAUTION!**

#### **DANGER OF INJURY THROUGH INCORRECT OR MISSING PROTECTIVE EQUIPMENT!**

Personal protective equipment is required when working, in order to minimise the possibility of endangering health.

- ▶ Always wear the protective equipment required for the current task when performing work.



Antislip shoes. For protection against slipping on slippery underground.



Protective goggles to protect eyes from flying parts.



Close-fitting protective clothing with low resistance to tearing, with tight sleeves and no protruding parts. This is primarily to prevent injury if they become caught between moving parts of the machine.

Do not wear rings, chains or other jewellery.



Wear work gloves to protect against injury.



The acoustic emission while operating the device is typically 65 dB(A). We recommend that you always wear ear protection when working with the device.

## 1.5 Power supply



### **DANGER!**

To reduce the risk of electric shock:

- ▶ Do not touch the device if it falls into water. Immediately pull the plug out of the socket.
- ▶ Do not use while bathing or in a shower.
- ▶ Do not place or store appliance where it is able to fall or be pulled into a tub or sink. Do not place in or drop into water or other liquid.
- ▶ Except when charging, always unplug this appliance from the electrical outlet immediately after using.
- ▶ Unplug this appliance before cleaning.



### **WARNING!**

To reduce the risk of burns, fire, electric shock, or injury to persons:

- ▶ An appliance shall never be left unattended when plugged in.
- ▶ This appliance is not intended for use by persons (including children) with reduced physical, sensory or mental capabilities, or lack of experience and knowledge, unless they have been given supervision or instruction concerning use of the appliance by a person responsible for their safety. Children should be supervised to ensure that they do not play with the equipment.
- ▶ Use this appliance only for its intended use as describe in this manual. Do not use attachments not specified by the manufacturer.
- ▶ Never use the device if the cable or outlet are damaged or if it does not work properly after falling, sustaining damage or landing in water. Take the device to a service centre for inspection and repair.
- ▶ Keep the cord away from heated surfaces.
- ▶ Keep the air openings free of lint, hair, and similar objects.
- ▶ Never drop or insert any object into any opening.
- ▶ Do not use outdoors or operate while aerosol (spray) products are being used.
- ▶ Do not use this device if the comb is damaged or broken, as this can lead to injuries.
- ▶ First insert the plug into the device before plugging it into the outlet. To disconnect, turn all controls to off position (e.g. "0") then remove plug from outlet.
- ▶ Plug charger directly into receptacle, do not use an extension cord.
- ▶ Unplug charger before plugging or unplugging appliance.



### **WARNING!**

Keep the device dry.

## 1.6 Animals

The appliance is intended for trimming purposes only.



### **WARNING!**

The noise of the clipper can trouble animals. A kick, an attack or the weight of the animal can cause serious injuries. Therefore:

- ▶ Just persons being experienced in handling with animals are allowed to clip the animals.
- ▶ Fix and calm the animal sufficiently before clipping.
- ▶ Work carefully.
- ▶ Unauthorised persons are not permitted to approach the clipping place.
- ▶ Do not charge, install or leave the device in places where it is expected to:
  - Be exposed to damage from an animal, or
  - to weather effects

## 1.7 Battery



### **WARNING!**

#### **Danger of injury from incorrect handling of battery!**

The rechargeable battery must be handled with particular care.

Therefore:

- ▶ Use only the original batteries.
- ▶ Do not throw the battery into the fire or expose to high temperatures. There is a risk of explosion.
- ▶ Use only undamaged batteries.
- ▶ Battery and charging station must never be exposed to direct sunlight or humidity.
- ▶ Never short-circuit the battery. Because of overheating the battery can blow out.
- ▶ Never open the battery. In case of incorrect use, escaping liquid can cause skin irritation. Avoid any contact with the liquid of the battery. In case of contact wash up the liquid with a lot of water. If the liquid enters in the eyes, wash out immediately for 10 minutes and call on a doctor without delay.
- ▶ To charge the battery, use only the detachable power supply unit supplied with this device.
- ▶ **No shipping with the battery inserted**  
Remove the battery from the machine before transporting it. Batteries may only be shipped in accordance with national and international regulations bearing the prescribed labelling. The regulations for transporting defective batteries must be strictly adhered to.





## **CAUTION!**

### **Reduced lifetime of battery if handled incorrectly!**

The efficiency of the battery may be reduced by incorrect handling. Therefore:

- ▶ Use only the original charging station. Other charging stations could damage the battery beyond repair.
- ▶ When not in use for a longer time, separate the charging station from the power supply.
- ▶ Remove the battery and clipper from the charging station, when the station is not connected to the power supply.
- ▶ Never insert any objects into any opening of the charging station or into the charging cavity of the clipper.
- ▶ A battery no longer capable of being charged will damage the charging station and must be replaced.

## **1.8 Clipping blades**

The blades may become hot after prolonged use.



### **WARNING!**

Moving blades and sharp edges of the blades can cause injuries on the skin. Therefore:

- ▶ Work carefully.
- ▶ Avoid any contact with the moving blades.

## **1.9 Children**



### **WARNING!**

Never let the equipment unsupervised and use it very carefully when children or persons who cannot judge the dangers are nearby.

Children are not permitted to operate the equipment. Children must not be allowed to play with the device.



### **SAVE THESE INSTRUCTIONS!**

## 2 Generalities

This manual facilitates a safe and efficient machine handling.

Basic requirements for a safe operation are the adherence of all the information regarding safety and operation in this manual.

Keep this manual permanently. If you hand on the equipment to other persons, provide them with this manual.

### 2.1 Guarantee conditions

The guarantee conditions are included in the general terms and conditions of the manufacturer.

### 2.2 Customer service

For technical information, our customer service and our authorised service centres are at your disposal.

Furthermore, our staff is interested in new information and experience resulting from the operation which could be useful for the improvement of our products.

### 2.3 Limitation of liability

All data and information in this instruction manual were arranged in consideration of the current standards and regulations and state of the art as well as our realizations and experiences of many years.

The manufacturer assumes no liability for disadvantages due to:

- Disregarding the operating instructions.
- Non-intended uses of the device.
- Assignment of not instructed personal.
- Technical modifications.
- Use of non-original spare parts.

The actual scope of delivery can differ from specially designed models, from additional ordering options or due to the latest state of the art from the here described annotations and illustrations.

### 2.4 Copyright

This document is protected by copyright. Any kind of reproduction or copying, in whole or in part, or the reproduction of images, even when changed, may be performed only with the written agreement of the manufacturer.

### 2.5 Symbols used



#### **DANGER!**

**A WARNING AT THIS DANGER LEVEL DESIGNATES AN IMMINENTLY DANGEROUS SITUATION.**

If the dangerous situation is not avoided, it will lead to death or serious injury.

- ▶ To avoid the danger, follow the instructions shown.



#### **CAUTION!**

**A WARNING AT THIS DANGER LEVEL DESIGNATES A POSSIBLY DANGEROUS SITUATION.**

If the dangerous situation is not avoided, it can lead to injury.

- ▶ To avoid the danger, follow the instructions shown.



#### **CAUTION!**

**A WARNING AT THIS DANGER LEVEL DESIGNATES POSSIBLE PROPERTY DAMAGE.**

If the dangerous situation is not avoided, it can lead to property damage.

- ▶ To avoid the danger, follow the instructions shown.



#### **NOTE!**

- This advice designates additional information that simplifies operation of the device.

## 2.6 Stipulated usage

This equipment is to be used exclusively to clip cattle and horses. The device is intended for commercial use.

Any other use or use extending beyond the above is considered unauthorised.



### CAUTION!

#### Danger from unauthorised use!

Danger can result from improper use or use for a purpose other than that intended.

- ▶ Use the device only as intended.
- ▶ Limit yourself to the procedures described in these operating instructions.

Claims of any nature for damage resulting from unauthorised use will not be accepted. Such use is entirely at the operator's own risk.



### CAUTION!

#### Danger due to incorrect use!

In particular, the following applications of the device are prohibited:

- ▶ Using the machine on persons.
- ▶ Clipping other animals, in particular dangerous animals such as beasts of prey.

## 3 Technical data

We reserve the right to make technical changes and improvements without notice.

### 3.1 Clipper

Handle	Ø 54 mm
Length	280 mm
Weight with battery	1.02 kg
Motor output	see specifications plate on the device
Rotary speed	see specifications plate on the device
Noise emission	65 dB (A) (EN 60745-1:2009)
Uncertainty K	3 dB (A)
Vibration $a_{hv}$	4.84 m/s <sup>2</sup> (EN ISO 5349-1:2001))

### 3.2 Charger and power supply unit

Voltage	see specifications plate on power supply unit and charger.
Max. current consumption	see specifications plate on power supply unit and charger.
Frequency	see specifications plate on power supply unit and charger.

### 3.3 Battery

Type	Li-Ion
Voltage	10.8 V
Capacity	see specifications plate on the battery

### 3.4 Operating conditions

Ambient temperature range	0 - 40 °C
Maximum relative humidity	75 %

## 4 Assembly and function

### 4.1 Construction

- 1 Blades
- 2 Clipperhead
- 3 Lubrication opening
- 4 Clipping pressure adjustment
- 5 Motor unit
- 6 ON/OFF switch
- 7 Interlock battery
- 8 Cord



Fig. 1

### 4.2 Functional description

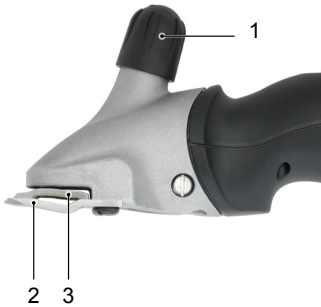

Fig. 2

The clipper is used for clipping cattle and horses. Two comb-shaped blades are the cutting tool. The lower blade (2), which is closest to the animal's skin, is fixed and attached to the housing. The top blade (3) is agitated crossways that one. The upper blade is set in motion with the help of a pivot lever. The clipping pressure between the blades is adjusted via the adjustable head (1).

## 5 Transport, packaging and storage

### 5.1 Scope of delivery

- 1 Clipper
- 1 pair of clipping blades
- 1 charger
- 1 backup battery (depending on device)
- 1 power supply unit with plug
- 1 special screwdriver
- 1 bottle of special lubricating oil
- 1 cleaning brush
- 1 case for transport and storage
- 1 operating instructions

#### NOTE!



- ▶ Check to ensure the completeness of the contents and that there is no damage. Please report incomplete package contents or any apparent damage immediately to your supplier/dealer.

## 5.2 Packaging

For the packaging, just non-polluting material is being used.



The return of the packaging saves raw materials and reduces the volume of waste. Dispose of packaging materials that are no longer needed in accordance with locally applicable regulations.

## 5.3 Storage

**Store clipper and accessories on the following conditions:**

- ▶ Do not store outdoor.
- ▶ Store dry and dust-free.
- ▶ Protect against solar irradiation.
- ▶ Avoid mechanical shocks.
- ▶ Storage temperature: 0 until 40 °C
- ▶ When storing longer than 3 months, check periodically the general condition of all parts.
- ▶ When not using the clipper, store it in the case making sure it is well cleaned, lubricated and that the clipping elements are not spring loaded (risk of corrosion).

# 6 Operation

## 6.1 Requirements at the place of use

- ▶ Observe the manual (see chapter Specifications).
- ▶ Power outlets in the outer area must be equipped with a residual current circuit breaker (FI).
- ▶ The work place must have adequate lighting.
- ▶ The electrical socket must be easily accessible so that the device can be quickly disconnected from the mains.
- ▶ The location of installation must be out of reach of children.
- ▶ The charger power cord must not be taut or kinked.
- ▶ Make sure there is adequate ventilation.

## 6.2 Setting up the charging station

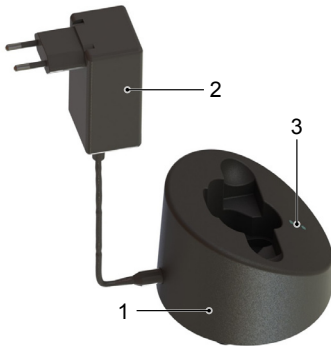

- ▶ Position the charger (1) on a fixed, level, dry and clean surface.
- ▶ Connect the power supply unit (2) to the charger.
- ▶ Plug the power supply unit into the power socket.
- ▶ The continuous green light on the lower LED (3) signals that the power supply unit is correctly plugged into the power socket and the charger is supplied with power. The charger is ready to operate (see also chapter 6.4).

Fig. 3

### 6.3 Charging the batteries



Fig. 4

- ▶ Press both sides of the battery latch (1) and remove the battery.
- ▶ Check the battery terminals for foreign objects and dirt.

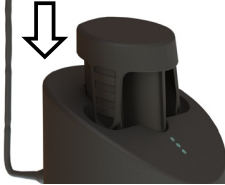

Fig. 5

- ▶ Without applying force, insert the battery from above into the charging bay provided on the charger.

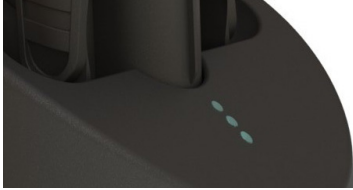

Fig. 6

- ▶ The battery will now start charging. The status of the charging process is displayed using LEDs (see also chapter 6.4). As soon as the battery has finished charging, all the LEDs change from red to green and the charger switches to “trickle charging”.

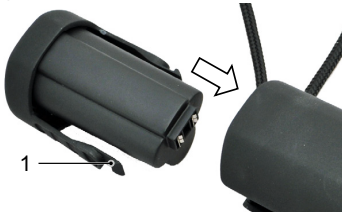
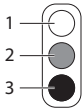

Fig. 7

- ▶ Push the charged battery into the clipper until the battery latch (1) engages on both sides.

## 6.4 Charger status display



The LEDs are shown as follows in these operating instructions:

- 1 LED switched off
- 2 LED lights up red
- 3 LED lights up green



Four charging statuses are displayed with the LEDs:

### Power supply unit connected

The continuous green light on the lower LED signals that the power supply unit is correctly plugged into the power socket. The charger is supplied with power and is ready to operate.

### Normal charging

The green light indicates that the battery is charged. The charging process is displayed differently depending on the status:



Discharged battery,  
0 % battery charge



approx. 30 %  
battery charge



approx. 75 %  
battery charge



approx. 90 %  
battery charge



### Deep discharging

If the battery is deeply discharged the bottom LEDs lights up green. The charger will attempt to charge the battery. If after a short while the voltage has not increased, the display shows "Battery defective". If the voltage has increased, normal charging starts.



### Defective battery

If the battery cannot be charged or is defective, the top LED flashes red.

## 6.5 Adjusting the clipping pressure



Fig. 8

Set the clipping pressure as follows before you start clipping:

- ▶ Turn the adjusting knob in the direction of the arrow until you feel resistance.
- ▶ Turn the knob another 1/4 turn in the direction of the arrow.
- ▶ After each new setting, check the cutting power on the animal and only then continue turning.
- ▶ If the clipping quality deteriorates, increase the clipping pressure by turning the adjusting knob another 1/4 turn in the direction of the arrow. If this does not produce the desired result, the blades must be replaced or sharpened.

### NOTE!



- ▶ If the clipping pressure is too low, hair can gather between the clipping blades. This results in a poor clipping quality. In this case, clean the clipping blades as described in chapter 6.10.

## 6.6 Switching the clipper on and off



- ▶ To switch the clipper on, slide the ON/OFF switch to the position **1**.
- ▶ To switch the clipper off, slide the ON/OFF switch to the position **0** (see Fig. 9).

Fig. 9

## 6.7 Using the clipper

- ▶ Approach the animal from the front.
- ▶ Secure the animal to be clipped and calm it down.
- ▶ Switch the clipper on while you are in the visual range of the animal.
- ▶ Observe the animal's behaviour while clipping.
- ▶ Switch the clipper off after you have finished clipping.

## 6.8 Replacing the clipping blades



- ▶ Switch the clipper off by sliding the switch to the position "0".
- ▶ Turn the adjusting knob in the direction of the arrow until the resistance decreases.
- ▶ Place the clipper with the comb plate screws facing upwards on a flat surface.

Fig. 10



- ▶ Loosen the comb plate screws and remove the clipping blades.

Fig. 11

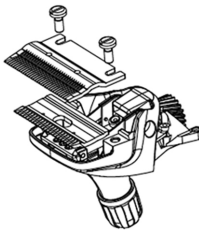

Fig. 12

### NOTE!



- ▶ Make sure the clipping blades are positioned correctly when installing the new or sharpened blades.



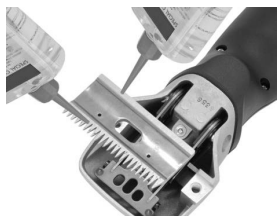

- ▶ Place the new upper blade on the guiding tips of the pivot lever.
- ▶ Apply a few drops of oil on the polished surfaces of the upper blade.

Fig. 13

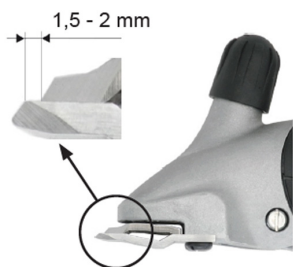

- ▶ Install the new lower blade. Align it so that the ground surface of the lower blade protrudes approx. 1.5 - 2 mm above the point of the upper blade.
- ▶ Tighten the comb plate screws.

Fig. 14



**NOTE!**

- ▶ Only work with sharp blades, replace blunt or defective blades without teeth. The correct resharpening of blades is only to do by special machines or by a specialist. In that case, contact your service centre.

## 6.9 Lubrication



To achieve a well-clipped animal and to increase the life of the device including the clipping head, it is necessary to apply a thin coat of oil between the upper and lower blades. All other moving parts of the clipping head must also be lubricated.

- ▶ Apply some drops of oil on to the clipping blades and into the lubrication opening.

Fig. 15



**CAUTION!**  
**POSSIBLE DAMAGE TO THE CLIPPER!**

Insufficient oiling of the clipping head will lead to warming and will shorten the life of the clippers and its blades.

- ▶ Oil the clipping blades adequately during the clipping session, at least once every 15 minutes, so that they do not run dry.
- ▶ Only use the special oil supplied or a paraffin oil conforming to the ISO VG 15 specification.

## NOTE!



- ▶ The provided oil is non-toxic and produces no irritation on contact with the skin or the mucous membranes. This paraffin oil degrades to some 20 % after 21 days (CEL-L-33-T-82).
- ▶ Oil the blades prior to, during and after every use.
- ▶ Oil the blades no later than when the blades leave streaks or slow down.
- ▶ Apply several drops of oil on the front and on the sides of the clipping blades (see Fig. 15)
- ▶ Immediately replace damaged or notched blades in order to avoid injuries.

## 6.10 Cleaning



### CAUTION!

#### IMPROPER CLEANING.

#### RISK OF DAMAGING THE CLIPPER!

- ▶ Use only a dry cloth and the brush provided to clean the clipper.
- ▶ Never use compressed air for cleaning the clipper.

### Housing of the clipper

- ▶ Clean the housing of the clipper with a dry cloth.

### Clipping blades, clipping head and charger

- ▶ Disconnect the charger from the power supply.
- ▶ Use the brush supplied to clean the clipping blades, clipping head and charger.
- ▶ Lubricate the clipping blades as described in chapter 6.9.
- ▶ Remove any hair from the charging bay.
- ▶ Clean the terminals with a dry cloth if necessary.

## 7 Troubleshooting

### 7.1 Safety instructions



### DANGER!

#### DANGER OF FATAL ELECTRIC SHOCK!

Fatal electric shocks can result from contact with electrically live conductors or components!

- ▶ Switch the equipment off before troubleshooting the problem.
- ▶ Repairs to electrical devices must only be carried out by the factory service department or specialists who have been trained by the manufacturer.

During the warranty period the device must be opened only by personnel authorised by the manufacturer, otherwise the warranty will be void.

### 7.2 Causes of malfunctions and their rectification

Malfunction	Cause	Rectification
Upper blades moving too little.	Leaf springs broken.	Notify customer service.
	Eccentric square or eccentric shaft worn (insufficient lubrication).	
Top blade does not move	Defective gear wheel.	Notify customer service.
Adjusting knob jammed.	Thread dirty or rusty.	Notify customer service.
	Pressure spring jammed.	
Leaf springs in the head mount are too loose.	Comb plate screws loose.	Tighten the comb plate screws.

<b>Malfunction</b>	<b>Cause</b>	<b>Rectification</b>
Play between pivot lever and leaf spring.	Leaf springs and/or cylinder head screws worn.	Notify customer service.
Pivot lever difficult to move up and down.	Centring sleeve lost.	Notify customer service.
Clipper cuts badly or not at all	Clipper blades blunt	Notify customer service.
	Clipper blades have not been correctly ground	
	Clipper blades are not oiled	Lubricate the clipping blades every 15 minutes.
	Clipping pressure too low.	Increase the clipping pressure, as described in chapter 6.5.
	Leaf springs broken.	Notify customer service.
	The animal's hair is wet.	Only clip dry hair.
	Hairs jammed between top and bottom blades.	Remove the clipping blades; clean, lubricate and install them again; set the clipping pressure.
	Too much play at the clipping head.	Notify customer service.
	Clipping blades not properly aligned.	Align the clipping blades correctly, see Fig. 14.
Motor does not run or stops immediately.	Clipping pressure too strong.	Reduce the clipping pressure, as described in chapter 6.5. Have the blades sharpened.
	Battery is dead.	Charge battery.
	Contacts dirty.	Switch clipper off and clean the contacts.
	Faulty battery.	Replace battery.
	Smell of burning from the motor housing. Motor burned out.	Notify customer service.
	Clipperhead blocked.	Remove jamming.
	Motor and/or electronics defective.	Notify customer service.
Motor runs very slowly.	Clipper blades were not oiled sufficiently.	Lubricate the clipping blades.
	Clipping pressure too strong.	Reduce the clipping pressure, as described in chapter 6.5.
	Battery almost discharged.	Charge battery.
	Motor and/or electronics defective.	Notify customer service.
Motor unit becomes hot.	Clipping pressure too strong.	Reduce the clipping pressure, as described in chapter 6.5.
	Motor faulty.	Notify customer service.
Running time of a fully charged battery is too short and / or blades are getting hot.	Clipper blades were not oiled sufficiently	Oil clipper blades.
	Flat, not fully charged or faulty battery is being used.	Only use intact, fully charged original batteries.

Malfunction	Cause	Rectification
Lowest LED on charger is not lit.	Charging station is not connected to the power supply.	Connect the charging station to the power supply.
	Electronics or power supply unit defective.	Notify customer service.
Normal charging does not start when the discharged battery is inserted.	Battery terminals and/or charger are dirty.	Clean contacts.
	Faulty battery.	Replace battery.
	Electronics are defective.	Notify customer service.
Bottom LED lights up green.	Battery is deeply discharged, the charger is trying to boost the battery voltage.	If it is successful, normal charging starts. (Never store batteries in the discharged state).
		If it is not successful, the lowest LED lights up red (see the following table).
Top LED lights up red.	Faulty battery.	Replace battery.

## 8 Spare parts

See spare parts list at the end of these operating instructions.



### CAUTION!

**FAULTY SPARE PARTS MAY CAUSE DAMAGES, MALFUNCTIONS OR TOTAL LOSS AND MAY REDUCE SECURITY.**

- ▶ Use only original spare parts from the manufacturer. Obtain spare parts from an authorised dealer or directly from the manufacturer.



### NOTE!

- ▶ If non-approved parts are used, all warranty, service, compensation and liability claims against the manufacturer or its employees, dealers and representatives will be forfeited.

During the warranty period the device must be opened only by personnel authorised by the manufacturer, otherwise the warranty will be void.

Pos. No.	Description	Number	Pos. No.	Description	Number
1	Clipping head complete without blades	1	33	Lower housing cover	1
2	Tension nut cattle	1	34	Motor holder, front	1
3	Distance screw	1	35	Motor holder, rear	1
4	Tension sleeve	1	36	Li-Ion battery 10.8 V / 2.85 Ah	1
5	PH screw M5x14	2	37	PCB clipper	1
6	Clipper head case	1	38	Switch contact	1
7	Pressure spring	1	39	PH screw M2.6x6	2
8	Pressure plate	1	40	Top housing shell, complete	1
9	Eccentric square	1	41	Cord	1
10	Socket head cap screw with shank M3x6	2	45	Motor complete	1
11	Leaf spring	2	50	Complete charger	1
12	Turning lever	1	51	Charging station housing	1

Pos. No.	Description	Number	Pos. No.	Description	Number
13	Comb plate screw cattle/horse	2	52	PT-screw Kombitorx KA30x16	15
14	Centring bush complete	2	53	Baseplate to charging station	1
15	Circlip for shaft size 3.73	1	54	Fibre optic conductor to charging station	1
16	Circlip for shaft size 6	1	55	PCB charging station	1
17	Crankshaft cattle	1	60	Power supply unit	1
18	Crank spindle sleeve complete	1	61	Plug EU	opt.
19	Cogwheel Z27 Cattle	1	62	Plug AU Type 1 Plug AU/ARG Type 2	opt.
27	Rubber foot	3	63	Plug GB	opt.
30	Upper housing cover	1	64	Plug US Type 1 Plug US-JP Type 2	opt.
31	Switch lever	1	65	Plug KR	opt.
32	Catch spring with contact	1	66	Plug BR	opt.

## 9 Disposal



### CAUTION!

#### Environmental damages when disposing incorrectly!

- ▶ Electrical waste, lubricants and other consumable materials are subject to special regulations regarding disposal. They can only be disposed of only through qualified specialists!



### NOTE!

- ▶ Dispose of the clipper at a service centre or nearby electrical workshop.

# Table des matières

1	Sécurité .....	3
1.1	Personnel .....	3
1.2	Symboles et indications d'avertissement .....	3
1.3	Utilisation conforme.....	4
1.4	Équipement de protection individuelle (EPI) .....	4
1.5	Alimentation électrique.....	5
1.6	Animaux.....	6
1.7	Batterie .....	6
1.8	Lames de coupe .....	7
1.9	Enfants.....	7
2	Généralités .....	8
2.1	Conditions de garantie .....	8
2.2	Service après-vente .....	8
2.3	Limite de responsabilité.....	8
2.4	Droit d'auteur .....	8
2.5	Symboles utilisés.....	8
2.6	Utilisation conforme.....	9
3	Caractéristiques techniques.....	9
3.1	Tondeuse .....	9
3.2	Station de recharge et bloc d'alimentation .....	9
3.3	Batterie .....	9
3.4	Conditions d'opération.....	10
4	Montage et fonction.....	10
4.1	Configuration .....	10
4.2	Description du fonctionnement.....	10
5	Transport, emballage et entreposage .....	10
5.1	Accessoires livrés.....	10
5.2	Emballage.....	11
5.3	Conservation .....	11
6	Opération .....	11
6.1	Exigences relatives au lieu d'utilisation.....	11
6.2	Installation de la station de recharge .....	11
6.3	Recharger les batteries .....	12
6.4	Témoin de charge Station de charge .....	12
6.5	Réglage de la pression des lames .....	13
6.6	Mise en marche et extinction de la tondeuse.....	13
6.7	Utilisation de la tondeuse .....	14
6.8	Remplacement des lames de coupe .....	14
6.9	Lubrification .....	15
6.10	Nettoyage .....	16
7	Dépannage.....	16
7.1	Consignes de sécurité.....	16
7.2	Causes des pannes et dépannage.....	16
8	Pièces de rechange .....	18
9	Évacuation.....	19



## CONSIGNES DE SÉCURITÉ IMPORTANTES



### INDICATION !

Lorsque vous utilisez un appareil électrique, vous devez toujours respecter les précautions essentielles décrites ci-dessous :

Lisez toutes les instructions avant d'utiliser l'appareil.

## 1 Sécurité

Le non-respect des avis d'opération et de sécurité peut aboutir à des blessures graves ou à un dommage de l'appareil, des personnes et des animaux.

### 1.1 Personnel

- L'opérateur doit avoir de l'expérience dans la manipulation des animaux à tondre.
- L'usage de l'appareil par des enfants est interdit.

L'opération de la tondeuse n'est permise que par des personnes dont on est à s'attendre à ce qu'ils travaillent sérieusement. Des personnes avec une réaction influencée par exemple par des drogues, alcool ou des médicaments, ne sont pas autorisées.

### 1.2 Symboles et indications d'avertissement

Les instructions d'utilisation emploient différents symboles. Ceux ci indiquent les risques possibles, ou signalent des informations techniques dont le non-respect conduit à des dommages aux personnes ou aux biens, ou diminue la rentabilité de l'installation.

#### Symboles de danger



#### AVERTISSEMENT !

Désigne une situation susceptible d'être dangereuse. si elle n'est pas évitée, peut conduire à des blessures graves, voire même à un accident mortel.



#### ATTENTION !

Désigne une situation susceptible d'être dangereuse. Si elle n'est pas évitée, peut conduire à des blessures légères.

#### Symboles d'information



#### INDICATION !

Remarque dont le non-respect peut conduire à des problèmes d'exploitation ou à des dommages.

### 1.3 Utilisation conforme

La tondeuse est exclusivement destinée à l'utilisation conforme aux dispositions et intentions ci-décrites.

L'appareil sert exclusivement à tondre des bovins et des chevaux. L'appareil est destiné à un usage commercial.

Toute autre finalité, en particulier l'utilisation de la tondeuse sur l'homme, est strictement interdite.

Toute autre utilisation est interdite.

L'appareil doit être utilisé uniquement avec le bloc d'alimentation fourni.



#### **AVERTISSEMENT !**

Les utilisations suivantes de la tondeuse sont interdites, en particulier :

- Emploi de la tondeuse sur l'homme.
- La tonte d'autres espèces animales, en particulier des animaux dangereux tels que prédateurs et similaires.

### 1.4 Équipement de protection individuelle (EPI)



#### **ATTENTION !**

#### **RISQUE DE BLESSURE DÛ À UN ÉQUIPEMENT DE PROTECTION INADAPTÉ OU INEXISTANT !**

Le port d'un équipement de protection individuelle s'impose pendant le travail afin de minimiser les risques pour la santé.

- ▶ Pendant la tonte, porter systématiquement l'équipement de protection nécessaire.



Chaussures antidérapantes pour éviter de glisser sur un sol glissant.



Lunettes de protection pour protéger les yeux des particules volantes.



Équipement de protection ajusté et résistant aux déchirures, aux manches serrées et sans éléments affleurants. Il sert principalement à éviter d'être happé par les parties mobiles de la machine. Ne pas porter de bagues, de chaînes ou d'autres bijoux.



Porter des gants de travail pour éviter les blessures.



Pendant le travail, l'émission sonore est généralement de 65 dB(A). Nous recommandons de toujours porter une protection auditive.



## 1.5 Alimentation électrique



### **DANGER !**

Pour réduire le risque de choc électrique :

- ▶ N'essayez pas d'attraper un appareil qui est tombé dans l'eau. Débranchez immédiatement la fiche de la prise de courant.
- ▶ N'utilisez pas l'appareil pendant un bain ou une douche.
- ▶ Ne placez pas ou ne rangez pas l'appareil de sorte qu'il puisse tomber ou être tiré dans une baignoire ou un évier. Ne placez pas l'appareil dans l'eau ni dans d'autres liquides et ne le laissez pas tomber.
- ▶ Débranchez toujours l'appareil immédiatement après son utilisation, sauf lorsque vous souhaitez le recharger.
- ▶ Débranchez l'appareil de la prise de courant avant de le nettoyer.



### **AVERTISSEMENT !**

Pour réduire les risques de brûlures, d'incendie, de choc électrique ou de blessures corporelles :

- ▶ L'appareil ne doit jamais être laissé sans surveillance lorsqu'il est branché.
- ▶ Cet appareil n'est pas destiné à être utilisé par des personnes (y compris des enfants) dont les capacités physiques, sensorielles ou mentales sont réduites, ou qui manquent d'expérience et de connaissances, à moins qu'elles n'aient reçu une surveillance ou des instructions concernant l'utilisation de l'appareil par une personne responsable de leur sécurité. Les enfants doivent être surveillés afin de s'assurer qu'ils ne jouent pas avec l'appareil.
- ▶ Utilisez l'appareil uniquement à des fins décrites dans ces instructions. N'utilisez pas d'accessoires qui ne sont pas spécifiés par le fabricant.
- ▶ Ne mettez jamais l'appareil en service en cas d'endommagement du câble ou de la fiche ou en cas de fonctionnement incorrect suite à une chute, à un dommage ou après que l'appareil soit tombé dans de l'eau. Apportez l'appareil à un centre de service pour l'examiner et le réparer.
- ▶ Gardez le câble à loin des surfaces chaudes.
- ▶ Veillez à ce que les ouvertures d'aération ne soient pas obstruées par des peluches, poils ou similaire.
- ▶ N'insérez ou ne laissez jamais tomber des objets dans un orifice.
- ▶ N'utilisez pas l'appareil à l'extérieur et ne le faites pas fonctionner lorsque vous utilisez des produits aérosols (sprays).
- ▶ N'utilisez pas cet appareil avec un peigne endommagé ou cassé, car cela pourrait causer des blessures.
- ▶ Insérez toujours la fiche dans l'appareil d'abord, puis dans la prise de courant. Pour déconnecter l'appareil, mettez toutes les commandes en position d'arrêt (par exemple « 0 »), puis retirez la fiche de la prise.

- ▶ Branchez le chargeur directement dans la prise électrique sans utiliser de rallonge.
- ▶ Débranchez le chargeur de la prise de courant avant de brancher ou de débrancher l'appareil.



### **AVERTISSEMENT !**

Gardez l'appareil au sec.

## **1.6 Animaux**

L'appareil est destiné au rasage uniquement.



### **AVERTISSEMENT !**

Le bruit de la tondeuse peut inquiéter les animaux. Un coup de pied, une attaque ou le poids de l'animal peuvent aboutir à des graves blessures. Par conséquent :

- ▶ Seules les personnes ayant de l'expérience avec les animaux sont autorisées à tondre.
- ▶ Apaisez et fixez l'animal avant la tonte suffisamment.
- ▶ Procédez et travaillez prudemment.
- ▶ C'est interdit pour des personnes pas autorisées de s'approcher au lieu de la tonte.
- ▶ Ne chargez pas l'appareil, ne le placez pas et ne le rangez pas dans des endroits où il peut :
  - être exposé aux dommages causés par un animal ou
  - aux effets des intempéries

## **1.7 Batterie**



### **AVERTISSEMENT !**

**Risque de blessure en cas de mauvaise manipulation de la batterie !**

La batterie rechargeable doit être traitée avec prudence.

Par conséquent :

- ▶ Utilisez seulement la batterie d'origine.
- ▶ Ne jetez pas la batterie au feu et ne l'exposez pas à des températures élevées. Il existe un risque d'explosion.
- ▶ Utilisez seulement une batterie intacte.
- ▶ N'exposez jamais la batterie et la station de recharge directement au soleil ou à l'humidité.
- ▶ Ne court-circuitiez jamais la batterie. En cas de court-circuit, la batterie surchauffe et peut griller.
- ▶ N'ouvrez jamais la batterie. Le liquide sortant peut provoquer des irritations cutanées. Evitez le contact avec le liquide. En cas de contact, lavez le liquide avec beaucoup d'eau. Si le liquide entre aux yeux, rincez-les pendant 10 minutes et visitez un médecin.

- ▶ Utilisez uniquement l'unité d'alimentation amovible fournie avec cet appareil pour charger la batterie.
- ▶ **Ne pas expédier avec la batterie insérée**  
Avant l'envoi d'une machine, retirez la batterie de la machine. Conformément aux réglementations nationales et internationales, les batteries peuvent être expédiées uniquement avec le marquage prescrit. Les réglementations relatives à l'envoi de batteries défectueuses doivent impérativement être respectées.



### **ATTENTION !**

#### **Longévité réduite en cas de mauvaise manipulation de la batterie !**

Les performances de la batterie peuvent être réduites en cas de mauvaise manipulation. Par conséquent :

- ▶ Utilisez seulement la station de recharge originale. D'autres dispositifs de recharge pourraient détruire la batterie.
- ▶ Si la tondeuse n'est pas utilisée pour longtemps, séparez la station de recharge de l'alimentation.
- ▶ Quittez la batterie et la tondeuse de la station de recharge, si la station de recharge n'est pas connectée à la prise de courant.
- ▶ Ne mettez pas des autres objets dans aucune ouverture de la station de recharge ou dans le point de l'accueil de la batterie à la tondeuse.
- ▶ Une batterie qui n'est plus rechargeable endommage la station de recharge et doit être remplacée.

## **1.8 Lames de coupe**

Les lames peuvent devenir brûlantes après une utilisation prolongée.



### **AVERTISSEMENT !**

Un peigne mouvant et des bouts aigus peuvent causer des blessures à la peau. Par conséquent :

- ▶ Procédez et travaillez prudemment.
- ▶ Évitez chaque contact avec le peigne mouvant.

## **1.9 Enfants**



### **AVERTISSEMENT !**

Ne laissez jamais la tondeuse sans surveillance et travaillez avec beaucoup de précaution, si des enfants ou des personnes pouvant pas juger les risques sont à proximité.

L'usage de l'appareil par des enfants est interdit. Les enfants ne doivent pas jouer avec cet appareil.



### **CONSERVEZ CES INSTRUCTIONS DANS UN ENDROIT SÛR !**

## 2 Généralités

Ce guide vous permet un maniement sûr et efficace avec la tondeuse.

La condition préalable à un travail sûr est le respect de tous les avis de sécurité et d'opération dans ce guide.

Gardez constamment ce guide. Si vous transmettez cet appareil à un tiers, remettez également ce guide.

### 2.1 Conditions de garantie

Les conditions de garantie sont incluses aux conditions générales de vente du fabricant.

### 2.2 Service après-vente

Pour des renseignements techniques, adressez-vous à notre service après-vente ou bien à nos centres de service autorisés.

En outre, nos collaborateurs s'intéressent constamment aux nouvelles informations et expériences résultant de l'emploi de nos produits. Ces informations sont précieuses pour l'amélioration de nos produits.

### 2.3 Limite de responsabilité

Toutes les indications et tous les avis de ce guide ont été composés compte tenu des normes et réglementations, des développements de la technique ainsi que de nos connaissances et expériences pendant de longues années.

Le producteur n'assume aucune responsabilité pour des dommages en raison de :

- non-respect du mode d'emploi.
- usage non conforme de l'appareil.
- emploi d'un personnel non formé.
- modifications techniques.
- emploi de pièces détachées non fournies par le fabricant.

Les accessoires livrés peuvent différer des indications et illustrations en raison des exécutions spéciales, des options de commande supplémentaires ou des dernières modifications techniques.

### 2.4 Droit d'auteur

Ce document est protégé par le droit d'auteur. Toute duplication et/ou réimpression (y compris d'extraits) ainsi que la reproduction des figures (y compris sous une forme modifiée) ne sont possibles qu'avec l'autorisation écrite du fabricant.

### 2.5 Symboles utilisés



**DANGER !**

**UN AVERTISSEMENT DE CE NIVEAU DE DANGER DÉSIGNE UNE SITUATION DANGEREUSE IMMINENTE.**

Cette situation dangereuse peut entraîner la mort ou de graves blessures si elle n'est pas évitée.

► Pour éviter le danger, suivre les instructions stipulées ici.



**ATTENTION !**

**UN AVERTISSEMENT DE CE NIVEAU DE DANGER DÉSIGNE UNE SITUATION POTENTIELLEMENT DANGEREUSE.**

Cette situation dangereuse peut entraîner des blessures si elle n'est pas évitée.

► Pour éviter le danger, suivre les instructions stipulées ici.



**AVIS !**

**UN AVERTISSEMENT DE CE NIVEAU DE DANGER DÉSIGNE UN DOMMAGE MATÉRIEL POTENTIEL.**

Cette situation dangereuse peut entraîner des dommages matériels si elle n'est pas évitée.

► Pour éviter le danger, suivre les instructions stipulées ici.



### INDICATION !

- Une remarque désigne des informations supplémentaires destinées à faciliter l'utilisation de l'appareil.

## 2.6 Utilisation conforme

L'appareil sert exclusivement à tondre des bovins et des chevaux. L'appareil est destiné à un usage commercial.

Tout usage autre ou divergent est considéré comme non conforme.



### ATTENTION !

#### Risque dû à un usage non conforme !

Des dangers peuvent découler d'un usage non conforme et/ou d'une autre nature.

- ▶ Se servir uniquement de l'appareil conformément à l'usage prévu.
- ▶ Respecter les procédures décrites dans le présent mode d'emploi.

Toutes prétentions de quelconque nature résultant de dommages causés par un usage non conforme sont exclues.

L'utilisateur en supporte seul le risque.



### ATTENTION !

#### Risque dû à un usage incorrect !

S'abstenir en particulier d'utiliser l'appareil comme suit :

- ▶ Emploi de la tondeuse sur l'homme.
- ▶ La tonte d'autres espèces animales, en particulier des animaux dangereux tels que prédateurs et similiaires.

## 3 Caractéristiques techniques

Sous réserve de modifications et d'améliorations liées au progrès technique.

### 3.1 Tondeuse

Poignée de tondeuse	Ø 54 mm
Longueur	280 mm
Poids avec batterie	1,02 kg
Puissance du moteur	voir plaque signalétique sur la machine
Vitesse de rotation	voir plaque signalétique sur la machine
Émission de bruit	65 dB (A) (EN 60745-1:2009)
Incertitude K	3 dB (A)
Vibration $a_{hv}$	4,84 m/s <sup>2</sup> (EN ISO 5349-1:2001))

### 3.2 Station de recharge et bloc d'alimentation

Tension	voir plaque signalétique sur le bloc d'alimentation et la station de recharge.
Courant absorbé max.	voir plaque signalétique sur le bloc d'alimentation et la station de recharge.
Fréquence	voir plaque signalétique sur le bloc d'alimentation et la station de recharge.

### 3.3 Batterie

Type	Li-Ion
Tension	10,8 V
Capacité	voir plaque signalétique sur la batterie

### 3.4 Conditions d'opération

Plage de température ambiante	0 - 40 °C
Hygrométrie relative maximale	75 %

## 4 Montage et fonction

### 4.1 Configuration

- 1 Lames de coupe
- 2 Tête de coupe
- 3 Orifice de lubrification
- 4 Réglage de la pression des lames
- 5 Partie moteur
- 6 Interrupteur Marche/Arrêt
- 7 Verrouillage de batterie
- 8 Cordon



Fig. 1

### 4.2 Description du fonctionnement



Fig. 2

La tondeuse sert à tondre des bovins et des chevaux. Deux lames en forme de peigne sont utilisées comme outil coupant. Vissée au boîtier, la lame inférieure (2) appliquée sur la peau est fixe. La lame supérieure (3) se déplace d'avant en arrière contre celle-ci. La lame supérieure est actionnée par un levier oscillant. La pression entre les lames se règle au moyen du bouton de réglage (1).

## 5 Transport, emballage et entreposage

### 5.1 Accessoires livrés

- 1 tondeuse
- 1 paire de lames de coupe
- 1 station de recharge
- 1 batterie de rechange (en fonction de l'équipement)
- 1 bloc d'alimentation et sa fiche
- 1 tournevis spécial
- 1 bouteille de lubrifiant spécial
- 1 pinceau de nettoyage
- 1 coffret de transport et de rangement
- 1 mode d'emploi

#### INDICATION !



- ▶ Vérifier l'intégrité du matériel fourni et l'absence de dommages visibles. Signaler immédiatement à votre fournisseur/revendeur toute livraison incomplète ou endommagée.

## 5.2 Emballage

Pour l'emballage on n'utilise que du matériel écologique.



La réintroduction de l'emballage dans le circuit des matériaux permet d'économiser des matières premières et de limiter les déchets. Éliminer les matériaux d'emballage devenus inutiles conformément aux prescriptions locales en vigueur.

## 5.3 Conservation

**Stockez la tondeuse et les accessoires dans les conditions suivantes :**

- ▶ Ne pas stocker en plein air.
- ▶ Stocker à l'abri de l'humidité et de la poussière.
- ▶ Ne pas exposer au soleil.
- ▶ Éviter les chocs mécaniques.
- ▶ Température d'entreposage : 0 à 40 °C
- ▶ Contrôlez l'état général de tous les éléments en cas d'entreposage supérieur à 3 mois.
- ▶ Après avoir utilisé la tondeuse, la nettoyer et la lubrifier soigneusement, puis la ranger dans son coffret avec le système de tonte desserré (risque de corrosion).

# 6 Opération

## 6.1 Exigences relatives au lieu d'utilisation

- ▶ Respecter les conditions de fonctionnement (voir chapitre Caractéristiques techniques).
- ▶ Les prises de courant situées à l'extérieur doivent être équipées d'un interrupteur différentiel (FI).
- ▶ Le lieu de travail doit être suffisamment éclairé.
- ▶ La prise de courant doit être facilement accessible, de manière à pouvoir couper rapidement l'alimentation électrique.
- ▶ Le lieu de travail doit être hors d'atteinte des enfants.
- ▶ Le câble de raccordement de la station de recharge ne doit pas être tendu ou plié.
- ▶ Veiller à une aération suffisante.

## 6.2 Installation de la station de recharge

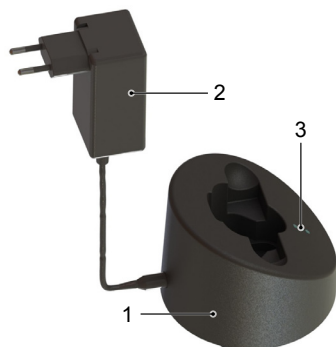

Fig. 3

- ▶ Placer la station de recharge (1) sur un support solide, plat, sec et propre.
- ▶ Raccorder la fiche du bloc d'alimentation (2) à la station de recharge.
- ▶ Raccorder la fiche du bloc d'alimentation à la prise du secteur.
- ▶ Lorsque la DEL inférieure (3) reste allumée en vert, la fiche du bloc d'alimentation est correctement branchée à la prise et la station de recharge est sous tension. La station de recharge est prête à l'emploi (voir aussi chapitre 6.4).

## 6.3 Recharger les batteries



Fig. 4

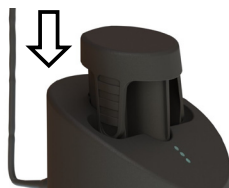

Fig. 5



Fig. 6



Fig. 7

- ▶ Presser les deux côtés du verrou de la batterie (1) et retirer cette dernière.
- ▶ Vérifier la présence de corps étrangers ou de salissures sur les contacts de la batterie.

- ▶ Insérer sans forcer la batterie par le haut dans l'orifice de la station de recharge prévu à cet effet.

- ▶ La batterie se recharge. Les lumières défilantes des DEL symbolisent l'état de charge tout au long du processus (voir aussi chapitre 6.4). Dès que la batterie est complètement chargée, la station de recharge commute en mode de « charge de maintien ».

- ▶ Insérer la batterie chargée dans la tondeuse jusqu'à ce que le verrou de la batterie (1) s'enclenche des deux côtés.

## 6.4 Témoin de charge Station de charge

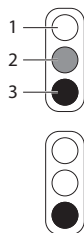

Les DEL sont représentées comme suit dans ce mode d'emploi :

- 1 DEL éteinte
- 2 DEL allumée rouge
- 3 DEL allumée verte

Les DEL indiquent quatre états de charge :

### **Bloc d'alimentation raccordé**

Lorsque la DEL inférieure reste allumée en vert, la fiche du bloc d'alimentation est correctement branchée à la prise. La station de recharge reçoit du courant et est prête à l'emploi.



## Charge normale

Des lumières vertes défilantes indiquent que la batterie est en cours de chargement. Le processus de recharge est représenté différemment :

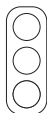

batterie déchargée,  
charge de batterie à 0 %

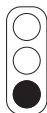

batterie chargée  
à 30 % env.



batterie chargée  
à 75 % env.



batterie chargée  
à 90 % env.

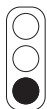

### Décharge totale

La DEL inférieure clignote en vert si la batterie est complètement déchargée. Le chargeur tente de recharger la batterie. Si la tension n'augmente pas après quelques instants, l'affichage passe en mode « batterie défectueuse ». Dans le cas contraire, le processus normal de recharge commence.

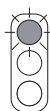

### Batterie défectueuse

Si la batterie ne peut pas être rechargée ou qu'elle est défectueuse, la DEL supérieure clignote en rouge.

## 6.5 Réglage de la pression des lames



Fig. 8

Régler la pression des lames avant le début de la tonte comme suit :

- ▶ Tourner le bouton de réglage dans le sens de la flèche jusqu'à sentir une première résistance.
- ▶ Tourner le bouton de réglage d'un quart de tour supplémentaire dans le sens de la flèche.
- ▶ Après chaque nouveau réglage, vérifiez les performances de coupe sur l'animal et continuez ensuite seulement à fermer la machine.
- ▶ Si le résultat de la tonte se dégrade, tourner à nouveau le bouton de réglage d'un quart de tour dans le sens de la flèche pour augmenter la pression des lames. Si cette manipulation ne mène pas à l'effet souhaité, il faut remplacer ou affûter les lames de coupe.



### INDICATION !

- ▶ Si la pression des lames est trop faible, des poils sont susceptibles de s'accumuler entre elles. Le résultat de la tonte est alors insatisfaisant. Dans ce cas-là, nettoyer les lames de coupe comme décrit au chapitre 6.10.

## 6.6 Mise en marche et extinction de la tondeuse



Fig. 9

- ▶ Pour mettre en marche la tondeuse, pousser l'interrupteur Marche/Arrêt en position I.
- ▶ Pour éteindre la tondeuse, pousser l'interrupteur Marche/Arrêt en position 0 (voir fig. 9).

## 6.7 Utilisation de la tondeuse

- ▶ Approcher l'animal par l'avant.
- ▶ Attacher l'animal à tondre et l'apaiser.
- ▶ Mettre en marche la tondeuse dans le champ de vision de l'animal.
- ▶ Surveiller le comportement de l'animal pendant la tonte.
- ▶ Éteindre la tondeuse après la tonte.

## 6.8 Remplacement des lames de coupe



Fig. 10



Fig. 11

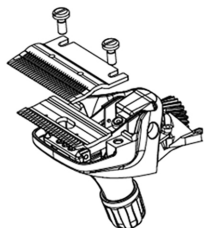

Fig. 12

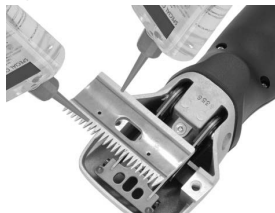

Fig. 13

- ▶ Placer l'interrupteur Marche/Arrêt en position « 0 » pour arrêter la tondeuse.
- ▶ Tourner le bouton de réglage dans le sens de la flèche jusqu'à ce que la résistance cède.
- ▶ Poser la tondeuse sur une surface plane avec les vis de la plaque à peigne vers le haut.

- ▶ Desserrer les vis de la plaque à peigne et retirer les lames de coupe.



### INDICATION !

- ▶ Au cours du montage des nouvelles lames ou des lames affûtées, veiller à positionner correctement celles-ci l'une par rapport à l'autre.

- ▶ Placer la nouvelle lame supérieure dans les pointes de guidage du levier oscillant.
- ▶ Verser quelques gouttes de lubrifiant sur les surfaces affûtées de la lame de coupe supérieure.

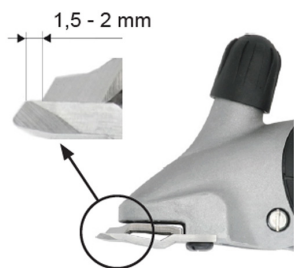

Fig. 14

- ▶ Installer la nouvelle lame inférieure. La positionner de telle manière que la surface affûtée de la lame inférieure dépasse d'environ 1,5 - 2 mm les pointes de la lame supérieure.
- ▶ Serrer à fond les vis de la plaque à peigne.

#### INDICATION !



- ▶ Ne travaillez qu'avec des lames de coupe bien affûtées, remplacez les lames émoussées ou défectueuses ayant des dents manquantes. Un affûtage correct des peignes de la tondeuse est uniquement possible avec des machines spéciales et par du personnel qualifié. Contactez dans ce cas votre service de maintenance.

## 6.9 Lubrification



Fig. 15

Pour obtenir un bon résultat de tonte et augmenter la durée de vie de la tondeuse (ainsi que de la tête de coupe), il est indispensable de déposer une fine couche d'huile entre la lame supérieure et la lame inférieure. Toutes les autres parties mobiles de la tête de coupe doivent également être lubrifiées.

- ▶ Verser quelques gouttes de lubrifiant sur les lames de coupe et dans l'orifice de lubrification situé sur la tête de coupe.



#### AVIS !

#### ENDOMMAGEMENT POTENTIEL DE LA TONDEUSE !

Une lubrification insuffisante de la tête de coupe entraîne un échauffement ainsi qu'une réduction de la durée de vie de la tondeuse et des lames.

- ▶ Lubrifier suffisamment les lames pendant la tonte (toutes les 15 minutes minimum) pour éviter le fonctionnement à sec.
- ▶ Utiliser uniquement l'huile spéciale fournie avec l'appareil ou une huile de paraffine conforme à la norme ISO VG 15.

#### INDICATION !



- ▶ L'huile fournie n'a pas de classe de toxicité et ne provoque aucune irritation de l'épiderme ou des muqueuses. Cette huile se décompose au bout de 21 jours à environ 20 % (CEL-L-33-T-82).
- ▶ Lubrifier les lames avant, pendant et après chaque usage.
- ▶ Lubrifier les lames au plus tard quand elles laissent des traces ou commencent à ralentir.
- ▶ Mettre quelques gouttes d'huile sur l'avant et sur le côté des lames (voir fig. 15)
- ▶ Remplacer immédiatement les lames endommagées pour éviter des blessures.

## 6.10 Nettoyage



**AVIS !**

**NETTOYAGE NON CONFORME.  
RISQUE D'ENDOMMAGER LA TONDEUSE !**

- ▶ Nettoyer la tondeuse uniquement avec un chiffon sec et le pinceau fourni.
- ▶ N'utiliser en aucun cas de l'air comprimé.

### Boîtier de la tondeuse

- ▶ Nettoyer le boîtier de la tondeuse à l'aide d'un chiffon sec.

### Lames, tête de coupe et station de recharge

- ▶ Débrancher la station de recharge de l'alimentation électrique.
- ▶ Nettoyer les lames, la tête de coupe et la station de recharge à l'aide du pinceau fourni avec l'appareil.
- ▶ Lubrifier les lames de coupe, comme décrit au chapitre 6.9.
- ▶ Le cas échéant, retirer les poils présents dans l'orifice de la station de charge.
- ▶ Si nécessaire, nettoyer les contacts à l'aide d'un chiffon sec.

## 7 Dépannage

### 7.1 Consignes de sécurité



**DANGER !**

**DANGER DE MORT CAUSÉ PAR LE COURANT ÉLECTRIQUE !**

Le contact avec des câbles ou pièces sous tension présente un danger de mort !

- ▶ Éteindre la machine avant de commencer le dépannage.
- ▶ Les appareils électriques ne peuvent être réparés que par le service après-vente ou par des spécialistes formés par le fabricant.

Au cours de la période de garantie, l'appareil ne doit être ouvert que par du personnel autorisé par le fabricant, sous peine d'annulation de la garantie.

### 7.2 Causes des pannes et dépannage

Défaut	Origine	Élimination
Les lames supérieures ne bougent pas assez.	Les ressorts plats sont cassés.	Prévenir le service Clientèle.
	Le carré excentrique et/ou l'arbre excentrique sont usés (lubrification insuffisante).	
La lame supérieure ne bouge pas	La roue dentée est défectueuse.	Prévenir le service Clientèle.
Le bouton de réglage est bloqué.	Le filet est encrassé ou rouillé.	Prévenir le service Clientèle.
	Le ressort de compression s'est bloqué.	
Les ressorts plats ont du jeu dans la fixation de la tête.	Les vis de la plaque à peigne sont desserrées.	Serrer à fond les vis de la plaque à peigne.
Le levier oscillant a du jeu par rapport aux ressorts plats.	Les ressorts plats et/ou les vis à tête cylindrique sont usés.	Prévenir le service Clientèle.
Le levier oscillant ne peut être déplacé que difficilement dans les deux sens.	La douille de centrage a disparu.	Prévenir le service Clientèle.

<b>Défaut</b>	<b>Origine</b>	<b>Élimination</b>
La tondeuse coupe mal ou pas du tout	Les lames de coupe sont émoussées	Prévenir le service Clientèle.
	Les lames de coupe ne sont pas affûtées correctement	
	Les lames de coupe ne sont pas lubrifiées	Lubrifier les lames toutes les 15 minutes.
	La pression des lames est trop faible.	Augmenter la pression des lames comme décrit au chapitre 6.5.
	Les ressorts plats sont cassés.	Prévenir le service Clientèle.
	Le pelage de l'animal est mouillé.	Tondre uniquement des poils secs.
	Des poils sont pris entre les lames supérieure et inférieure.	Démonter les lames, les nettoyer et les lubrifier, puis les remonter et régler la pression des lames.
	La tête de coupe a trop de jeu.	Prévenir le service Clientèle.
	Les lames ne sont pas correctement positionnées.	Positionner correctement les lames, voir fig. 14.
Le moteur ne démarre pas ou s'arrête immédiatement.	Pression des lames trop forte.	Réduire la pression des lames comme décrit au chapitre 6.5. Faire affûter les lames.
	La batterie est vide.	Charger la batterie.
	Les contacts sont encrassés.	Mettre la tondeuse à l'arrêt et nettoyer les contacts de la tondeuse et de la batterie.
	La batterie est défectueuse.	Remplacer la batterie.
	Une odeur de brûlé se dégage de la carcasse du moteur, le moteur a grillé.	Prévenir le service Clientèle.
	La tête de coupe est bloquée.	La débloquer.
	Moteur et/ou électronique défectueux.	Prévenir le service Clientèle.
Le moteur tourne très lentement.	Les lames de coupe ne sont pas lubrifiées suffisamment.	Lubrifier les lames.
	Pression des lames trop forte.	Réduire la pression des lames comme décrit au chapitre 6.5.
	La batterie est presque vide.	Charger la batterie.
	Moteur et/ou électronique défectueux.	Prévenir le service Clientèle.
La partie moteur s'échauffe.	Pression des lames trop forte.	Réduire la pression des lames comme décrit au chapitre 6.5.
	Moteur défectueux.	Prévenir le service Clientèle.

Défaut	Origine	Élimination
La durée d'un chargement de batterie est trop courte et / ou les lames s'échauffent.	Les lames de coupe ne sont pas lubrifiées suffisamment	Lubrifier les lames de coupe.
	Des batteries vides, partiellement déchargées ou défectueuses ont été utilisées.	N'utiliser que des batteries originales intactes, complètement chargées.
La DEL inférieure de la station de recharge ne s'allume pas en vert.	La station de recharge n'est pas connectée à l'alimentation.	Connecter la station de recharge à l'alimentation.
	Système électronique ou bloc d'alimentation défectueux.	Prévenir le service Clientèle.
Le processus normal de recharge ne débute pas alors que la batterie vide est en place.	Les contacts de la batterie et/ ou de la station de recharge sont sales.	Nettoyez les contacts.
	La batterie est défectueuse.	Remplacer la batterie.
	Électronique défectueuse.	Prévenir le service Clientèle.
DEL inférieure allumée en vert.	La batterie est complètement déchargée, la station de recharge tente d'augmenter la tension de la batterie.	En cas de réussite, le processus normal de recharge commence. (ne jamais conserver de batteries déchargées).
		En cas d'échec, la DEL inférieure s'allume en rouge (voir point du tableau suivant).
DEL supérieure allumée (rouge).	La batterie est défectueuse.	Remplacer la batterie.

## 8 Pièces de rechange

Voir liste des pièces détachées à la fin de ce mode d'emploi.



### ATTENTION !

**DES PIÈCES DE RECHANGE ERRONÉES OU DÉFECTUEUSES PEUVENT CAUSER DES DÉGÂTS, UN DYSFONCTIONNEMENT OU UNE PANNE SÉRIEUSE, ET PEUVENT ALTÉRER LA SÉCURITÉ.**

- ▶ Utiliser uniquement des pièces d'origine fournies par le fabricant. Acheter les pièces détachées par l'intermédiaire d'un distributeur agréé ou directement chez le fabricant.



### INDICATION !

- ▶ L'utilisation de pièces détachées non homologuées annule tous les droits à un dédommagement en matière de responsabilité civile, de dommages et intérêts, de réparation et de garantie par le fabricant ou son mandataire, ses revendeurs et représentants.

Au cours de la période de garantie, l'appareil ne doit être ouvert que par du personnel autorisé par le fabricant, sous peine d'annulation de la garantie.

N° pos.	Désignation	Quantité	N° pos.	Désignation	Quantité
1	Tête de tonte bétail complète, sans plaques à peigne	1	33	Coquille inférieure du boîtier	1
2	Vis de réglage bétail	1	34	Support moteur face avant	1
3	Entretoise	1	35	Support moteur face arrière	1
4	Tige de vis de réglage	1	36	Batterie Li-Ion 10,8 V / 2,85 Ah	1
5	Vis PH M5x14	2	37	Tondeuse PCB	1

N° pos.	Désignation	Quantité	N° pos.	Désignation	Quantité
6	Carter de tête de tondeuse bétail	1	38	Contact de l'interrupteur	1
7	Ressort de pression	1	39	Vis PH M2,6x6	2
8	Lame de pression	1	40	Coquille supérieure du boîtier complète	1
9	Carré excentrique	1	41	Cordon	1
10	Vis à tête cylindrique avec tige M3x6	2	45	Moteur complet	1
11	Ressort plat	2	50	Station de recharge complète	1
12	Levier oscillant	1	51	Boîtier Station de recharge	1
13	Vis de la plaque à peigne bétail/chevaux	2	52	Vis PT Kombitorx KA30x16	15
14	Anneau de centrage complet	2	53	Plaque de fond pour station de recharge	1
15	Rondelle d'arrêt pour arbre dimension 3.73	1	54	Conduit de lumière vers la station de recharge	1
16	Rondelle d'arrêt pour arbre dimension 6	1	55	Station de recharge PCB	1
17	Arbre d'excentrique bétail	1	60	Bloc d'alimentation	1
18	Palier pour excentrique complet	1	61	Connecteur EU	opt.
19	Roue dentée Z27 bétail	1	62	Connecteur AU Type 1 Connecteur AU-ARG Type 2	opt.
27	Pied caoutchouté	3	63	Connecteur GB	opt.
30	Coquille supérieure du boîtier	1	64	Connecteur US Type 1 Connecteur US-JP Type 2	opt.
31	Commutateur	1	65	Connecteur KR	opt.
32	Verrou d'interrupteur avec contact	1	66	Connecteur BR	opt.

## 9 Évacuation



### AVIS !

#### Dégâts causés à l'environnement en cas d'élimination non conforme !

- ▶ Les déchets d'équipements électriques et électroniques, les lubrifiants et autres matières consommables doivent être traités comme des déchets spéciaux. Seules des entreprises agréées sont habilitées à procéder à leur élimination!



### INDICATION !

- ▶ Remettre la tondeuse à un centre technique ou à une entreprise électrique spécialisée de la région en vue de son élimination.

# Sommario

1	Sicurezza .....	3
1.1	Personale .....	3
1.2	Simboli e segnali di avvertimento.....	3
1.3	Uso conforme allo scopo previsto.....	4
1.4	Dispositivi di protezione individuale (DPI).....	4
1.5	Alimentazione elettrica.....	5
1.6	Animali.....	6
1.7	Batteria .....	6
1.8	Lame di taglio .....	7
1.9	Bambini.....	7
2	In generale .....	8
2.1	Condizioni di garanzia .....	8
2.2	Servizio post vendita .....	8
2.3	Limite della responsabilità.....	8
2.4	Diritti d'autore .....	8
2.5	Simboli usati .....	8
2.6	Uso conforme allo scopo previsto.....	9
3	Dati tecnici.....	9
3.1	Tosatrice .....	9
3.2	Postazione di ricarica e alimentatore.....	9
3.3	Batteria .....	9
3.4	Condizioni operative.....	9
4	Struttura e funzione.....	10
4.1	Struttura.....	10
4.2	Descrizione delle funzioni .....	10
5	Trasporto, imballaggio e conservazione .....	10
5.1	Accessori.....	10
5.2	Imballaggio .....	11
5.3	Conservazione .....	11
6	Messa in funzione .....	11
6.1	Requisiti del luogo d'impiego.....	11
6.2	Installazione del caricabatterie.....	11
6.3	Ricarica delle batterie.....	12
6.4	Indicatore di carica della postazione di ricarica .....	12
6.5	Regolazione della pressione di tosatura .....	13
6.6	Accensione e spegnimento della tosatrice.....	13
6.7	Utilizzo della tosatrice .....	14
6.8	Sostituzione delle lame di taglio.....	14
6.9	Lubrificazione .....	15
6.10	Pulizia .....	16
7	Risoluzione dei problemi .....	16
7.1	Avvisi di sicurezza .....	16
7.2	Cause dei guasti e soluzione .....	16
8	Parti di ricambio .....	18
9	Smaltimento .....	19





## ISTRUZIONI DI SICUREZZA IMPORTANTI



### NOTA!

Ogni volta che si utilizza un apparecchio elettrico, è necessario seguire sempre le precauzioni di base descritte di seguito:  
Leggere attentamente tutte le istruzioni prima di utilizzare l'apparecchio.

## 1 Sicurezza

La mancata osservanza delle indicazioni di utilizzo e sicurezza contenute nel presente manuale può comportare gravi lesioni, danni all'apparecchio, a persone e animali.

### 1.1 Personale

- L'utilizzatore deve avere già accumulato un'esperienza adeguata sul trattamento degli animali da tosare.
- È vietato fare azionare l'apparecchio dai bambini.

Il tosaggio con l'apparecchio è permesso solo a persone competenti e affidabili, in grado di eseguire un lavoro pulito e corretto. Persone con reazioni ritardate in conseguenza ad uso di droghe, alcool o medicinali non possono manovrare suddetto oggetto.

### 1.2 Simboli e segnali di avvertimento

Nelle presenti istruzioni per l'uso vengono utilizzati diversi simboli. Questi si riferiscono ad eventuali pericoli oppure segnalano delle informazioni di carattere tecnico che, in caso di mancata osservanza, potrebbero causare danni alle persone o alle cose o compromettere il regolare funzionamento dell'apparecchio.

#### Simboli di pericolo



#### AVVERTIMENTO!

Segnala una probabile situazione di pericolo. La mancata osservanza di questo avvertimento può avere come conseguenza la morte o gravi lesioni delle persone.



#### ATTENZIONE!

Segnala una probabile situazione di pericolo. La mancata osservanza di questo avvertimento può avere come conseguenza lesioni lievi o minori alle persone.

#### Simboli d'informazione



#### NOTA!

Avvertenza, la cui mancata osservanza può causare anomalie del funzionamento o danni.

### 1.3 Uso conforme allo scopo previsto

La tosatrice è esclusivamente destinata all'utilizzo conforme alle disposizioni e propositi qui descritte.

L'apparecchio serve esclusivamente a tosare bovini ed equini. L'apparecchio è destinato all'utilizzo commerciale.

Il rispetto totale di tutte le indicazioni riportate sul manuale assicura un utilizzo conforme alle disposizioni.

Qualsiasi altro utilizzo è vietato.

Far funzionare l'apparecchio solamente con l'alimentatore fornito in dotazione.



#### **AVVERTIMENTO!**

Gli utilizzi seguenti sono severamente vietati:

- Utilizzo della tosatrice su persone.
- La tosatura di altre specie animali, in particolare di animali pericolosi come ad esempio i felidi.

### 1.4 Dispositivi di protezione individuale (DPI)



#### **ATTENZIONE!**

**PERICOLO DI LESIONI CAUSATO DALLA MANCANZA DI DISPOSITIVI DI PROTEZIONE O DA DISPOSITIVI DI PROTEZIONE INADEGUATI!**

Durante il lavoro è necessario indossare dispositivi di protezione individuale per ridurre i rischi per la salute.

- ▶ Durante il lavoro, indossare sempre i dispositivi di protezione adatti.



Consigliamo scarpe antidrucciolo su superfici scivolose.



Occhiali protettivi per proteggersi da frammenti che possono ferire gli occhi.



Indumenti protettivi da lavoro aderenti, con minima resistenza agli strappi, con maniche attillate e senza parti sporgenti. Servono soprattutto che evitare che gli indumenti siano agganciati da componenti dell'apparecchio in movimento.

Non indossare anelli, collane o altri gioielli.



Indossare guanti da lavoro per proteggersi da lesioni.



Il livello di emissioni acustiche durante il lavoro è tipicamente pari a 65 dB (A). Consigliamo di indossare sempre cuffie di protezione dell'udito durante il lavoro.

## 1.5 Alimentazione elettrica



### PERICOLO!

Per ridurre il rischio di scosse elettriche:

- ▶ Non afferrare l'apparecchio se è caduto in acqua. Scollegare immediatamente la spina dalla presa elettrica.
- ▶ Non utilizzare durante il bagno o nella doccia.
- ▶ Appoggiare o conservare l'apparecchio in modo che non possa cadere o essere trascinato in una vasca o in una bacinella. Non immergere o far cadere l'apparecchio in acqua o in altri liquidi.
- ▶ Tranne durante la ricarica, scollegare sempre la spina dell'apparecchio dalla presa immediatamente dopo l'uso.
- ▶ Scollegare la spina di rete prima di pulire l'apparecchio.



### AVVERTIMENTO!

Per ridurre il rischio di ustioni, incendi, scosse elettriche o lesioni personali:

- ▶ Non lasciare mai l'apparecchio incustodito quando è collegato alla rete elettrica.
- ▶ Questo apparecchio non è destinato ad essere utilizzato da persone (compresi i bambini) con capacità fisiche, sensoriali o mentali limitate o mancanza di esperienza e conoscenza, a meno che non siano supervisionate o istruite sull'uso dell'apparecchio da una persona responsabile della loro sicurezza. È necessario sorvegliare i bambini per verificare che non giochino con l'apparecchio.
- ▶ Utilizzare l'apparecchio solo per lo scopo descritto nelle presenti istruzioni. Non utilizzare accessori non specificati dal produttore.
- ▶ Non accendere mai l'apparecchio se il cavo o la spina sono danneggiati, se non funziona correttamente, dopo che è caduto, dopo che è stato danneggiato o dopo che è caduto in acqua. Portare l'apparecchio in un centro di assistenza per un controllo ed eventuale riparazione.
- ▶ Tenere lontano il cavo da superfici calde.
- ▶ Mantenere le aperture di sfiato libere da pelucchi, capelli o simili.
- ▶ Non lasciar cadere o inserire alcun oggetto nelle aperture.
- ▶ Non utilizzare l'apparecchio all'aperto né azionarlo mentre sono in uso prodotti aerosol (spray).
- ▶ Non utilizzare l'apparecchio se il pettine è danneggiato o rotto, ciò potrebbe comportare lesioni.
- ▶ Inserire sempre prima la spina nell'apparecchio e solo successivamente collegarlo alla presa. Per scollegarlo, ruotare tutti gli elementi operativi su Off (ad es. "0"), poi estrarre la spina dalla presa.
- ▶ Inserire la stazione di ricarica direttamente nella presa, non utilizzare prolunghe.

- ▶ Prima di collegare o scollegare l'apparecchio, estrarre la stazione di ricarica dalla presa.



### **AVVERTIMENTO!**

Mantenere l'apparecchio asciutto.

## **1.6 Animali**

L'apparecchio è destinato esclusivamente a operazioni di tosatura.



### **AVVERTIMENTO!**

Il rumore della macchina potrebbe inquietare l'animale. Un colpo di zampa, un attacco o il peso stesso dell'animale può causare delle brutte ferite. Pertanto:

- ▶ Solamente persone con esperienza con gli animali in questione sono autorizzate a tosare.
- ▶ Tranquillizzi e fissi l'animale sufficientemente prima di tosarlo.
- ▶ Proceda e lavori prudentemente.
- ▶ Persone non addette ai lavori di tosatura non sono ammesse sul luogo di lavoro
- ▶ Non caricare o posizionare o lasciare l'apparecchio in luoghi in cui si prevede che:
  - Possa essere danneggiato da un animale, oppure
  - Sia esposto alle intemperie

## **1.7 Batteria**



### **AVVERTIMENTO!**

#### **Rischio di ferimento in caso di utilizzo scorretto della batteria!**

La batteria ricaricabile deve essere maneggiata prudentemente. Pertanto:

- ▶ Utilizzi unicamente batterie originali.
- ▶ Non getti la batteria nel fuoco e non la esponga a temperature elevate. Pericolo di esplosione.
- ▶ Faccia uso unicamente di batterie intatte.
- ▶ Non esponga mai la batteria e la stazione di ricarica direttamente al sole e all'umidità.
- ▶ Non provochi mai un cortocircuito. In caso di cortocircuito l'accumulatore si surriscalda e brucia.
- ▶ Non aprire mai la batteria. Il liquido che può fuoriuscire a causa di un uso improprio può provocare irritazione cutanea. Evitare il contatto con il liquido. In caso di contatto lavare la parte colpita con molta acqua. Se il liquido dovesse entrare negli occhi, sciacqui per 10 minuti e si faccia visitare da un medico.
- ▶ Per caricare la batteria, utilizzare esclusivamente l'alimentatore di rete disinseribile fornito insieme all'apparecchio.

### ► **Non spedire con batteria inserita**

Prima di spedire una macchina, rimuovere la batteria dalla macchina. Le batterie possono essere spedite solo in conformità alle normative nazionali e internazionali con l'etichettatura prevista. È obbligatorio rispettare le norme per la spedizione di batterie difettose.

### **ATTENZIONE!**

#### **Durata ridotta in caso di uso scorretto delle batterie ad accumulazione!**

In caso di uso scorretto il rendimento della batteria può diminuire. Pertanto:

- Utilizzi solamente la stazione di ricarica originale. Altri dispositivi di ricarica possono danneggiare la batteria.
- Se non usa la tosatrice per lungo tempo, separi la stazione di ricarica dalla sorgente di alimentazione.
- Tolga batteria e tosatrice dalla stazione di ricarica, se la stazione non è inserita nella presa di corrente.
- Non metta oggetti nelle fessure della stazione di ricarica e nel punto di fissaggio della batteria.
- Una batteria non più ricaricabile danneggia la stazione di ricarica e deve essere sostituita.

### **1.8 Lama di taglio**

Dopo un uso prolungato, la lama può raggiungere temperature elevate.

### **AVVERTIMENTO!**

Un pettine in movimento e appuntito può causare ferite alla pelle. Pertanto:

- Proceda e lavori prudentemente.
- Eviti qualsiasi contatto con il pettine in movimento.

### **1.9 Bambini**

### **AVVERTIMENTO!**

Non lasci mai la tosatrice incustodita e lavori con molta precauzione quando si trova nelle vicinanze di bambini o di persone che ignorano il pericolo.

È vietato fare azionare l'apparecchio dai bambini. I bambini non devono giocare con l'apparecchio.

### **CONSERVARE QUESTE ISTRUZIONI!**

## 2 In generale

Seguendo questa guida si garantisce un utilizzo sicuro ed efficace della tosatrice.

Per un uso sicuro e pulito della tosatrice è consigliabile seguire tutti i consigli di manutenzione e operazione descritti in questa guida.

Conservare le presenti istruzioni per l'uso per consultarle in un secondo tempo o per darle ai successivi proprietari.

### 2.1 Condizioni di garanzia

Le condizioni di garanzia sono incluse alle condizioni generali del produttore.

### 2.2 Servizio post vendita

Per consigli tecnici, rivolgersi al nostro servizio post vendita o ai nostri centri autorizzati alla rivendita.

I nostri collaboratori raccolgono costantemente informazioni ed esperienze ottenute dall'utilizzo delle tosatrici. Queste informazioni sono preziose per il miglioramento costante dei nostri prodotti.

### 2.3 Limite della responsabilità

Tutti gli avvisi e le comunicazioni esposti in questa guida sono stati redatti tenendo conto delle norme e delle regolamentazioni dello stato tecnico più recente, come pure delle nostre conoscenze e della nostra lunga esperienza.

Il produttore declina ogni responsabilità per danni dovuti a:

- mancato rispetto delle istruzioni per l'uso,
- impiego improprio dell'apparecchio,
- L'utilizzo da parte di persone non istruite al riguardo.
- Modifiche tecniche.
- impiego di parti di ricambio non originali.

Gli accessori forniti possono differenziare dalle indicazioni e dalle illustrazioni riportate in questo libretto nei casi di modelli fuori serie, di opzioni di comando supplementari o di modifiche tecniche più recenti.

### 2.4 Diritti d'autore

Questo documento è protetto da diritti d'autore. Qualsiasi riproduzione o ristampa, anche parziale, nonché la riproduzione delle illustrazioni, anche in forma modificata, può avvenire solo previa autorizzazione del produttore.

### 2.5 Simboli usati



#### **PERICOLO!**

**UN'AVVERTENZA CONTRASSEGNA DA QUESTO LIVELLO DI PERICOLO SEGNA UNA SITUAZIONE PERICOLOSA.**

Qualora la situazione di pericolo non venga arginata, essa può procurare danni o lesioni gravi o letali.

- ▶ Seguire le istruzioni qui indicate per evitare il pericolo.



#### **ATTENZIONE!**

**UN'AVVERTENZA CONTRASSEGNA DA QUESTO LIVELLO DI PERICOLO SEGNA UNA SITUAZIONE POTENZIALMENTE PERICOLOSA.**

Qualora la situazione di pericolo non venga arginata, essa può procurare lesioni.

- ▶ Seguire le istruzioni qui indicate per evitare il pericolo.



#### **AVVISO!**

**UN'AVVERTENZA CONTRASSEGNA DA QUESTO LIVELLO DI PERICOLO SEGNA UN POSSIBILE DANNO MATERIALE.**

Qualora la situazione di pericolo non venga arginata, può procurare danni materiali.

- ▶ Seguire le istruzioni qui indicate per evitare il pericolo.



#### **NOTA!**

Una nota contrassegna ulteriori informazioni volte a facilitare l'uso dell'apparecchio.

## 2.6 Uso conforme allo scopo previsto

L'apparecchio serve esclusivamente a tosare bovini ed equini. L'apparecchio è destinato all'utilizzo commerciale.

Qualsiasi altro utilizzo è da considerarsi non conforme.



### ATTENZIONE!

#### Pericolo dovuto ad uso non conforme!

In caso di uso non conforme e/o uso diverso, l'apparecchio può comportare dei rischi.

- ▶ Utilizzare l'apparecchio unicamente secondo l'uso conforme.
- ▶ Osservare le procedure descritte nelle presenti istruzioni per l'uso.

Reclami di qualsiasi genere in caso di danni derivanti da un uso non conforme non saranno accettati.

Il rischio è interamente a carico dell'utilizzatore.



### ATTENZIONE!

#### Pericolo dovuto a uso improprio!

In particolare evitare di usare l'apparecchio nei seguenti casi:

- ▶ Utilizzo della tosatrice su persone.
- ▶ La tosatura di altre specie animali, in particolare di animali pericolosi come ad esempio i felidi.

## 3 Dati tecnici

Con riserva di apportare modifiche e miglioramenti tecnici.

### 3.1 Tosatrice

Impugnatura	Ø 54 mm
Lunghezza	280 mm
Peso inclusa batteria	1,02 kg
Potenza del motore	Vedere la targhetta della potenza sull'apparecchio.
Numero di giri	Vedere la targhetta della potenza sull'apparecchio.
Emissioni acustiche	65 dB (A) (EN 60745-1:2009)
Incertezza K	3 dB (A)
Vibrazione $a_{hv}$	4,84 m/s <sup>2</sup> (EN ISO 5349-1:2001)

### 3.2 Postazione di ricarica e alimentatore

Tensione	Vedere la targhetta della potenza sull'alimentatore e sulla postazione di ricarica.
Max assorbimento di energia	Vedere la targhetta della potenza sull'alimentatore e sulla postazione di ricarica.
Frequenza	Vedere la targhetta della potenza sull'alimentatore e sulla postazione di ricarica.

### 3.3 Batteria

Tipo	Li-Ion
Tensione	10,8 V
Capacità	Vedere la targhetta della potenza sulla batteria

### 3.4 Condizioni operative

Intervallo di temperatura ambiente	0 - 40 °C
Umidità relativa massima	75 %

## 4 Struttura e funzione

### 4.1 Struttura

- 1 Lame di taglio
- 2 Testina di taglio
- 3 Apertura per la lubrificazione
- 4 Impostazione della pressione di tosatura
- 5 Parte del motore
- 6 Interruttore di accensione/spengimento
- 7 Chiusura batteria
- 8 Cordoncino



Fig. 1

Fig. 2

### 4.2 Descrizione delle funzioni

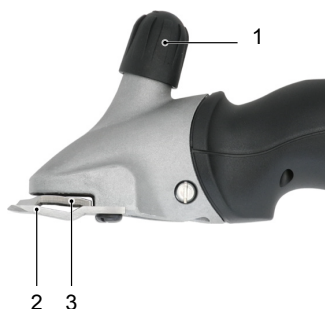

Fig. 3

La testina di taglio serve a tosare bovini ed equini. Le due lame di forma dentata sono utilizzate come utensile tagliente. La lama inferiore rivolta verso la pelle (2) è fissa ed è avvitata al corpo dell'apparecchio. La lama superiore (3) si muove in senso orizzontale rispetto alla lama inferiore. La lama superiore viene spostata con l'ausilio di una leva orientabile. La pressione di taglio tra le lame viene impostata tramite la testina regolabile (1).

## 5 Trasporto, imballaggio e conservazione

### 5.1 Accessori

- 1 tosatrice
- 1 paio di lame di taglio
- 1 postazione di ricarica
- 1 batteria di riserva (a seconda della dotazione)
- 1 alimentatore con spina
- 1 giravite speciale
- 1 flaconcino di olio lubrificante speciale
- 1 pennello di pulizia
- 1 valigetta per il trasporto e la conservazione
- 1 manuale di istruzioni

#### NOTA!



- Controllare che la fornitura sia completa e verificare eventuali danni. Segnalare immediatamente al proprio fornitore/rivenditore un'eventuale fornitura incompleta o danneggiata.



## 5.2 Imballaggio

Per l'imballaggio usiamo esclusivamente materiali ecologici.



Il riciclaggio dei materiali dell'imballaggio consente di risparmiare materie prime e riduce il volume dei rifiuti. Smaltire gli imballaggi non più necessari secondo le disposizioni locali vigenti.

## 5.3 Conservazione

**Conservare la tosatrice con gli accessori nelle seguenti condizioni:**

- ▶ Non conservare la tosatrice all'aperto.
- ▶ Riporre tosatrice e accessori asciutti e privi di polvere.
- ▶ Proteggerli dal sole.
- ▶ Evitare movimenti bruschi.
- ▶ Temperatura di conservazione: da 0 a 40 °C
- ▶ Controllare lo stato generale di tutti gli elementi in caso di conservazione prolungata (più di 3 mesi).
- ▶ Conservare nella custodia la tosatrice pulita fra gli interstizi interni, ben lubrificata e con il sistema di taglio privo di tensione (pericolo di corrosione).

## 6 Messa in funzione

### 6.1 Requisiti del luogo d'impiego

- ▶ Prestare attenzione alle condizioni d'uso (vedere capitolo Dati tecnici).
- ▶ Le prese della corrente all'esterno devono essere provviste di interruttore differenziale (FI).
- ▶ Nella postazione di lavoro deve essere presente un'illuminazione sufficiente.
- ▶ La presa di corrente deve essere facilmente accessibile, in modo da poter interrompere rapidamente il collegamento.
- ▶ L'accesso ai bambini alla postazione di lavoro non è ammesso.
- ▶ Il cavo d'allacciamento non deve essere teso né attorcigliato.
- ▶ Accertarsi che l'aerazione sia sufficiente.

### 6.2 Installazione del caricabatterie

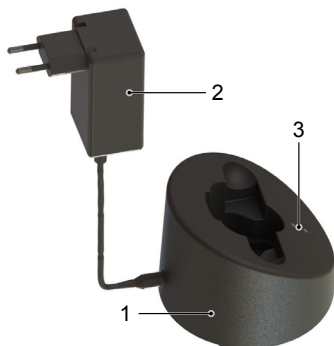

- ▶ La postazione di ricarica (1) deve essere posizionata su una base orizzontale solida, asciutta e pulita.
- ▶ Collegare l'alimentatore di rete a spina (2) alla postazione di ricarica.
- ▶ Collegare l'alimentatore a spina alla presa di corrente.
- ▶ La luce verde fissa del LED inferiore (3) segnala che l'alimentatore a spina è connesso correttamente alla presa e che la postazione è pronta a funzionare (vedere anche il capitolo 6.4).

Fig. 4

### 6.3 Ricarica delle batterie



Fig. 5

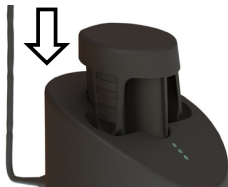

Fig. 6

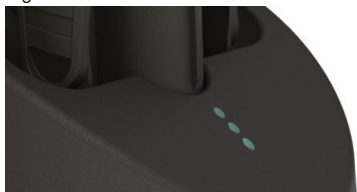

Fig. 7

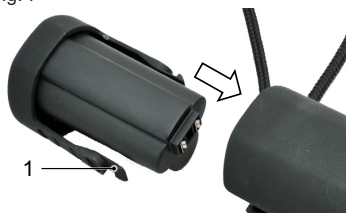

Fig. 8

- ▶ Spingere il bloccaggio della batteria (1) su entrambi i lati ed estrarre la batteria.
- ▶ Controllare che sui contatti della batteria non ci siano corpi estranei o tracce di sporcizia.

- ▶ Inserire dall'alto la batteria nell'apposito alloggiamento della postazione di ricarica senza forzarla.

- ▶ La batteria viene ricaricata. La ricarica può essere monitorata grazie alla luce del LED che indica il livello di ricarica (vedere anche il capitolo 6.4). Una volta ricaricata la batteria, la postazione di ricarica passa in stato di "Ricarica di mantenimento".

- ▶ Inserire la batteria nella tosatrice, finché il bloccaggio (1) si inserisce su entrambi i lati.

### 6.4 Indicatore di carica della postazione di ricarica

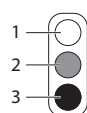

Nelle presenti istruzioni d'uso i LED sono rappresentati come segue:

- |   |                  |
|---|------------------|
| 1 | LED spento       |
| 2 | LED acceso rosso |
| 3 | LED acceso verde |

I LED indicano i quattro livelli di carica:

#### **Alimentatore a spina collegato**

La luce verde fissa del LED inferiore indica che l'alimentatore a spina è inserito correttamente nella presa di corrente. La postazione di ricarica riceve corrente ed è pronta all'uso.

## Normale ricarica

La luce verde indica che la batteria è in carica. Il processo di carica viene visualizzato in modi diversi:

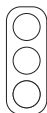

Batteria scarica,  
0% di carica

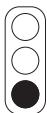

ca. 30% di carica



ca. 75% di carica



ca. 90% di carica



### Batteria completamente scarica

Se la batteria è completamente scarica, il LED inferiore si accende di colore verde. Il caricabatterie cerca di caricare la batteria. Se dopo poco non aumenta la tensione, l'indicatore segnala "Batteria difettosa". Altrimenti, si avvia la normale ricarica.



### Batteria difettosa

Se la batteria non si può più ricaricare o è difettosa, il LED posizionato più in alto si accende di colore rosso.

## 6.5 Regolazione della pressione di tosatura



Fig. 9

Regolare la pressione di tosatura prima di cominciare le operazioni come segue:

- ▶ Ruotare la testina regolabile nella direzione delle frecce fino ad avvertire una prima resistenza.
- ▶ Ruotare il pulsante di regolazione di un ulteriore quarto di giro in direzione della freccia.
- ▶ Dopo ogni nuova regolazione, verificare il rendimento di taglio sull'animale e solo successivamente avvitarlo ulteriormente.
- ▶ Se il risultato di tosatura è scarso, la pressione di tosatura può essere aumentata ruotando di un altro quarto di giro la manopola di regolazione nella direzione della freccia. Se non si ottiene il risultato desiderato, le lame di taglio devono essere sostituite o affilate.

### NOTA!



- ▶ Con una pressione di tosatura minima si possono accumulare peli tra le lame di taglio. Ciò comporta un risultato di tosatura insoddisfacente. Pulire in questo caso le lame di taglio come descritto al Paragrafo 6.10.

## 6.6 Accensione e spegnimento della tosatrice



Fig. 10

- ▶ Per accendere la tosatrice, portare l'interruttore di accensione/spegnimento in posizione I.
- ▶ Per spegnere la tosatrice, portare l'interruttore di accensione/spegnimento in posizione 0 (vedi fig. 9).

## 6.7 Utilizzo della tosatrice

- ▶ Avvicinarsi all'animale frontalmente.
- ▶ Legare l'animale da tosare e tranquillizzarlo.
- ▶ Accendere la tosatrice nel campo visivo dell'animale.
- ▶ Osservare il comportamento dell'animale durante la tosatura.
- ▶ Dopo la tosatura, spegnere la tosatrice.

## 6.8 Sostituzione delle lame di taglio



Fig. 11



Fig. 12

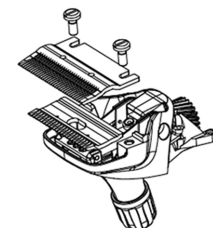

Fig. 13

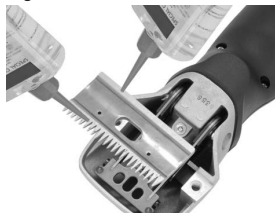

Fig. 14

- ▶ Disinserire la tosatrice spostando l'interruttore di accensione e spegnimento sulla posizione "0".
- ▶ Girare la testina regolabile nella direzione della freccia fino a che la resistenza si allenta.
- ▶ Posizionare la tosatrice su una superficie piana con le viti della piastra porta-pettine rivolte verso l'alto.

- ▶ Allentare le viti della piastra porta-pettine e rimuovere le lame di taglio.

### NOTA!



- ▶ Durante il montaggio delle lame di taglio, nuove o riaffilate, fare attenzione che si trovino nella posizione corretta l'una rispetto all'altra.

- ▶ Montare la nuova lama superiore in direzione della leva orientabile.
- ▶ Mettere alcune gocce di olio sulla superficie affilata della lama superiore.

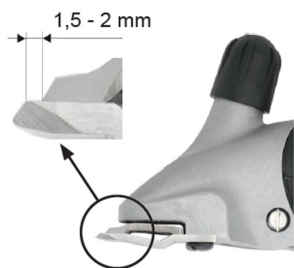

Fig. 15

- ▶ Montare la nuova lama inferiore. Allinearla in modo che la superficie affilata sporga di 1,5 - 2 mm rispetto alle punte della lama superiore.
- ▶ Fissare saldamente le viti alla piastra porta-pettine.

#### NOTA!



- ▶ Lavorare unicamente con lame ben affilate, sostituire quelle smussate o difettose e senza tutti i dentini. Un affilamento corretto dei lame di taglio della tosatrice è possibile unicamente se eseguito con macchine apposite da persone qualificate. In questo caso contattare il proprio servizio di assistenza.

## 6.9 Lubrificazione



Fig. 16

Per ottenere una buona tosatura e per prolungare la vita della tosatrice compresa la testina di taglio, è necessario uno strato di lubrificante tra lama superiore e quella inferiore. Anche tutte le altre parti mobili della testina di taglio devono essere oliate.

- ▶ Versare a gocce l'olio sulle lame di taglio e nell'apertura per la lubrificazione sulla testina di taglio.



#### AVVISO!

#### POSSIBILE DANNEGGIAMENTO DELLA TOSATRICE!

Un'oliatura insufficiente della testina di taglio causa il suo riscaldamento e riduce la durata di vita della tosatrice e delle lame di taglio.

- ▶ Lubrificare a sufficienza le lame durante le operazioni di tosatura, almeno ogni 15 minuti, per evitare che funzionino a secco.
- ▶ Utilizzare solo l'olio speciale fornito in dotazione oppure olio di paraffina con specifica ISO VG 15.

#### NOTA!



- ▶ L'olio fornito non è tossico e non provoca irritazioni alla pelle o alle mucose. Questo tipo di olio si decompone nel giro di 21 giorni per circa il 20 % (CEL-L-33-T-82).
- ▶ Lubrificare le lame prima, durante e dopo l'uso.
- ▶ Lubrificare le lame al più tardi quando lasciano strisce o quando procedono più lentamente.
- ▶ Lubrificare con alcune gocce d'olio la parte anteriore e laterale delle lame di taglio (vedere fig. 15)
- ▶ Sostituire immediatamente le lame danneggiate per evitare lesioni.

## 6.10 Pulizia



### AVVISO!

**PULIZIA NON CORRETTA.**

**PERICOLO DI DANNI ALLA TOSATRICE!**

- ▶ Pulire la tosatrice solo con un panno asciutto e con il pennello in dotazione.
- ▶ Non utilizzare assolutamente aria compressa.

### Custodia della tosatrice

- ▶ Pulire la custodia della tosatrice con un panno asciutto.

### Lame di taglio, testina di taglio e postazione di ricarica

- ▶ Staccare la postazione di ricarica dalla corrente.
- ▶ Pulire la lama di taglio, la testina di taglio e la postazione di ricarica col pennello in dotazione.
- ▶ Lubrificare la lama di taglio come descritto al Paragrafo 6.9.
- ▶ Rimuovere eventualmente i peli dal vano di carica.
- ▶ Se necessario, pulire i contatti con un panno asciutto.

## 7 Risoluzione dei problemi

### 7.1 Avvisi di sicurezza



**PERICOLO!**

**PERICOLO DI MORTE DOVUTO A CORRENTE ELETTRICA!**

Pericolo di morte in caso di contatto con cavi o componenti sotto tensione!

- ▶ Prima di iniziare un intervento per la risoluzione dei problemi, spegnere l'apparecchio.
- ▶ Solo il servizio clienti o personale specializzato istruito dal produttore possono eseguire riparazioni sugli apparecchi elettrici.

Durante il periodo di validità della garanzia l'apparecchio può essere aperto solo da personale autorizzato dal produttore. In caso contrario decade il diritto di garanzia.

### 7.2 Cause dei guasti e soluzione

Anomalia	Possibile causa	Risoluzione
Le lame superiori si muovono troppo poco.	Le molle a balestra sono spezzate.	Informare il servizio clienti.
	Il quadrato eccentrico e/o l'albero eccentrico sono consumati (lubrificazione insufficiente).	
La lama superiore non si muove	Ruota dentata difettosa.	Informare il servizio clienti.
Il pulsante di regolazione è bloccato.	La filettatura è sporca o arrugginita.	Informare il servizio clienti.
	La molla di pressione si è bloccata.	
Le molle a balestra hanno gioco nell'ancoraggio alla testina.	Le viti della piastra porta-pettini sono allentate.	Fissare saldamente le viti alla piastra porta-pettine.
La leva orientabile ha gioco rispetto alle molle a balestra.	Le molle a balestra e/o le viti a testa cilindrica sono consumate.	Informare il servizio clienti.

<b>Anomalia</b>	<b>Possibile causa</b>	<b>Risoluzione</b>
La leva orientabile si muove verso l'alto e il basso con fatica.	Manicotto di centraggio perso.	Informare il servizio clienti.
La tosatrice taglia male o non taglia del tutto	Le lame di taglio non sono più affilate	Informare il servizio clienti.
	Le lame non sono state affilate a regola d'arte	
	Le lame non sono lubrificate	Lubrificare le lame di taglio della tosatrice ogni 15 minuti.
	Pressione di taglio troppo bassa.	Aumentare la pressione di tosatura come descritto al Capitolo 6.5.
	Le molle a balestra sono spezzate.	Informare il servizio clienti.
	Il vello degli animali è troppo bagnato.	Tosare solo vello asciutto.
	Peli incastrati tra la lama superiore e la lama inferiore.	Smontare le lame di taglio, pulirle, lubrificarle e rimontarle regolando la pressione di taglio.
	La testina di taglio ha troppo gioco.	Informare il servizio clienti.
Il motore non si accende o si arresta subito.	Le lame di taglio non sono allineate correttamente.	Allineare correttamente le lame di taglio, vedere fig. 14.
	Pressione di taglio troppo alta.	Ridurre la pressione di taglio come descritto al Capitolo 6.5. Far affilare le lame.
	La batteria è scarica.	Caricare la batteria.
	I contatti sono sporchi.	Spegnere l'apparecchio e pulire i contatti.
	La batteria è difettosa.	Sostituire la batteria.
	Odore di bruciato dal carter del motore. Motore bruciato.	Informare il servizio clienti.
	La testina è bloccata.	Rimuovere il bloccaggio.
	Il motore e/o l'elettronica sono difettosi.	Informare il servizio clienti.
Il motore funziona molto lentamente.	Le lame di taglio non sono lubrificate a sufficienza.	Lubrificare la tosatrice.
	Pressione di taglio troppo alta.	Ridurre la pressione di taglio come descritto al Capitolo 6.5.
	Batteria quasi scarica.	Caricare la batteria.
	Il motore e/o l'elettronica sono difettosi.	Informare il servizio clienti.
La parte del motore si surriscalda.	Pressione di taglio troppo alta.	Ridurre la pressione di taglio come descritto al Capitolo 6.5.
	Motore difettoso.	Informare il servizio clienti.

Anomalia	Possibile causa	Risoluzione
Durata della ricarica della batteria troppo breve e/o lame surriscaldate.	Le lame non sono lubrificate a sufficienza	Lubrificare le lame.
	Sono state utilizzate batterie scariche, non completamente cariche o difettose.	Utilizzare unicamente batterie originali, intatte e completamente cariche.
Il LED inferiore della postazione di ricarica non è acceso di colore verde.	La postazione di ricarica non è collegata all'alimentazione di corrente.	Allacciare la postazione di ricarica all'alimentazione di corrente.
	Guasto dell'elettronica o dell'alimentatore.	Informare il servizio clienti.
Collegando la batteria scarica alla spina, non inizia a ricaricarsi normalmente.	I contatti della batteria e/o della postazione di ricarica sono sporchi.	Pulire i contatti.
	La batteria è difettosa.	Sostituire la batteria.
	Guasto elettronico.	Informare il servizio clienti.
Il LED inferiore è acceso di colore verde.	La batteria è completamente scarica, la postazione di ricarica tenta di aumentare la tensione della batteria.	Se è in grado di farlo, ha inizio la normale ricarica (non riporre mai batterie scariche).
		Se non è in grado di farlo, il LED superiore si accende di colore rosso (vedere la tabella seguente).
Il LED superiore è acceso di colore rosso.	La batteria è difettosa.	Sostituire la batteria.

## 8 Parti di ricambio

Vedere i disegni delle parti di ricambio alla fine delle presenti istruzioni per l'uso.



### ATTENZIONE!

**PARTI DI RICAMBIO ERRATI O DIFETTOSI POSSONO CAUSARE DANNI, DISFUNZIONI O GUASTI GRAVI E POTREBBERO COMPROMETTERE LA SICUREZZA DURANTE IL LAVORO.**

- ▶ Usare solo parti di ricambio originali del produttore. Ordinare le parti di ricambio unicamente dal rivenditore autorizzato o direttamente dal produttore.



### NOTA!

- ▶ Con l'uso di parti di ricambio non originali, decadono tutti i diritti di garanzia, servizio, indennizzo e responsabilità civile nei confronti del produttore o dei suoi incaricati, rivenditori e rappresentanti.

Durante il periodo di validità della garanzia l'apparecchio può essere aperto solo da personale autorizzato dal produttore. In caso contrario decade il diritto di garanzia.

No. pos.	Denominazione	Numero	No. pos.	Denominazione	Numero
1	Testina di taglio per bestiame completa, senza piastre portapettine	1	33	Guscio inferiore	1
2	Testina regolabile per bestiame	1	34	Supporto anteriore del motore	1



No. pos.	Denominazione	Numero	No. pos.	Denominazione	Numero
3	Vite distanziale	1	35	Supporto posteriore del motore	1
4	Mandrino testina regolabile	1	36	Batteria Li-Ion 10,8 V / 2,85 Ah	1
5	Vite PH M5x14	2	37	Tosatrice PCB	1
6	Custodia testina di taglio per bestiame	1	38	Contatto interruttore	1
7	Molla a pressione	1	39	Vite PH M2,6x6	2
8	Asta di pressione	1	40	Guscio alloggiamento superiore completo	1
9	Quadrato eccentrico	1	41	Cordoncino	1
10	Vite a testa cilindrica con stelo M3x6	2	45	Motore	1
11	Molla a balestra	2	50	Postazione di ricarica completa	1
12	Leva oscillante	1	51	Alloggiamento postazione di ricarica	1
13	Vite per piastra portapettine bestiame/equini	2	52	Vite PT Kombitorx KA30x16	15
14	Manicotto di centraggio completo	2	53	Piastra base per postazione di ricarica	1
15	Rosetta di sicurezza per albero 3.73	1	54	Conduttore di luce per postazione di ricarica	1
16	Rosetta di sicurezza per albero 6	1	55	PCB della postazione di ricarica	1
17	Albero eccentrico bestiame	1	60	Alimentatore	1
18	Cuscinetto eccentrico completo	1	61	Spina EU	opz.
19	Ruota dentata Z27 bestiame	1	62	Spina AU tipo 1 Spina AU-ARG tipo 2	opz.
27	Piedino in gomma	3	63	Spina GB	opz.
30	Guscio superiore	1	64	Spina US tipo 1 Spina US-JP tipo 2	opz.
31	Accumulatore	1	65	Spina KR	opz.
32	Blocco interruttore con contatto	1	66	Spina BR	opz.

## 9 Smaltimento



### AVVISO!

**Un errato smaltimento di sostanze pericolose nuoce severamente all'ambiente!**

- Rottami elettrici, sostanze lubrificanti e altro materiale ausiliario devono essere smaltiti come rifiuti speciali attraverso il conferimento ad operatori specializzati!



### NOTA!

- Consegnare le tosatrici a un centro di assistenza o al più vicino rivenditore di apparecchi elettronici.